



j.posamentir Ges.m.b.H.

Stahlgroßhandel

ALLGEMEINE VERKAUFS- UND LIEFERBEDINGUNGEN	1
ALLGEMEINE UNVERBINDLICHE RICHTLINIEN	2
VERZ. BANDEISEN, VERZ. WINKELSTAHL, GEWINDESTANGEN,	3
FLACHSTAHL BLK.,PERF. BLECHE, SCHMIEDEEISEN, EISENKEILE, VERZ. RUNDSTAHL	3
AUTOMATENRUNDSTAHL	4
AUTOMATENQUADRATSTAHL, AUTOMATENSECHSKANTSTAHL,	5
BLANKE WELLE, NIRORUNDSTAHL.....	5
FLACHSTAHL 10MM BREITE BIS 45 MM BREITE.....	6
FLACHSTAHL 50MM BREITE BIS 150MM BREITE.....	7
BREITFLACHSTAHL AB 160MM BREITE.....	8
RUNDSTAHL, QUADRATSTAHL	9
WINKELSTAHL GLEICHSEITIG	10
WINKELSTAHL UNGLEICHSEITIG	11
T-STAH, U-STAH	12
HEA (IPBL) BREITFLANSCHTRÄGER	13
HEB (IPB) BREITFLANSCHTRÄGER	14
HEM (IPBV) BREITFLANSCHTRÄGER	15
I-TRÄGER NP	16
I-TRÄGER PE	17
U-TRÄGER NP.....	18
STRECKMETALL AUS STAHL	19
DRAHTGITTERMATTEN	20
DRAHTGITTERMATTEN	21
BAUSTAHLGITTERNORMALMATTEN	22
ÖMAT-SCHLAUFENMATTEN.....	23
BETONRIPPENSTAHL BST 550.....	24
EISENDRÄHTE	25
FEINBLECHE	26
MITTEL- UND GROBBLECHE	27
MITTEL- UND GROBBLECHE S 355 JO (ST510C) ST52-3.....	28
TRÄNEN- UND RIFFELBLECHE	29
VERZINKTE BANDBLECHE.....	30
VERZINKTE TAFELBLECHE.....	31
BLECHZUSCHNITTE	32
STANDARD-FORMROHRE QUADRATISCH	33
STANDARD-FORMROHRE RECHTECKIG	34
STANDARD-FORMROHRE RECHTECKIG	35
SONDERFORMROHRE IMPORT,.....	36
VOEST-BRÜCKENGELÄNDER-STAHFORMROHRE.....	36
STAHLBAU-HOHLPROFILE QUADRATISCH.....	37
STAHLBAU-HOHLPROFILE QUADRATISCH.....	38
STAHLBAU-HOHLPROFILE RECHTECKIG	39
STAHLBAU-HOHLPROFILE RECHTECKIG	40
WINKELPROFILE "LPG" GLEICHSEITIG & "LPU" UNGLEICHSEITIG	41
U-PROFILE "UPG" GLEICHSEITIG	42
U-NORMALPROFILE "UNP" UNGLEICHSEITIG.....	43
VOEST-ANSCHLAGROHRE L-SERIE.....	44
VOEST-ANSCHLAGROHRE T-SERIE.....	45
VOEST-ANSCHLAGROHRE Z-SERIE.....	46
VOEST-ANSCHLAGROHRE VERZINKT L-SERIE, T-SERIE.....	47
VOEST-ANSCHLAGROHRE VERZINKT Z-SERIE	48
VAK-ANSCHLAGROHRE MIT DICHTUNGSNUT	49
GLASHALTELEISTEN & ZUBEHÖR	50
C-PROFILE, ANKERSCHIENEN	51
SCHIEBETORE	52
GESCHWEISSTE GEWINDEROHRE,	53
GESCHWEISSTE KONSTRUKTIONSRÖHRE.....	54
GESCHWEISSTE STAHLRÖHRE	55
NAHTLOSE STAHLRÖHRE	56
NAHTLOSE GEWINDEROHRE	57
NAHTLOSE STAHLRÖHRBÖGEN	58
SESSELFÜSSCHEN, ABDECKKAPPEN	59

Zentrale :
1230 Wien, Siebenhirtenstraße 15
 01 / 869 47 71 – 0
 01 / 869 06 64
 info.zentrale@posamentir.at

www.posamentir.at

Filiale :
1160 Wien, Kopfstraße 7
 01 / 492 09 29 – 0
 01 / 492 08 54 33
 info.stadtlager@posamentir.at

ALLGEMEINE VERKAUFS- UND LIEFERBEDINGUNGEN

1. Vertragsabschluss:

Alle unsere Lieferungen erfolgen auf Grund unserer nachstehenden Verkaufs- und Lieferbedingungen. Abänderungen oder Nebenabreden bedürfen zu ihrer Gültigkeit unserer schriftlichen Bestätigung und gelten nur für den jeweiligen einzelnen Geschäftsfall Anderslautenden Einkaufsbedingungen des Käufers wird hiermit widersprochen; sie verpflichten uns auch dann nicht, wenn wir nicht noch einmal bei Vertragsabschluss widersprechen. Auch die Übersendung der Auftragsbestätigung gilt nicht als Anerkennung der Bedingungen des Käufers. Spätestens mit dem Empfang der Ware gelten unsere Bedingungen als angenommen.

2. Preise:

Wenn nichts Gegenteiliges vereinbart ist, so gelangen die am Tage der Lieferung in Geltung stehenden Preise in Euro zur Verrechnung und werden Beförderungs- und sonstige Nebenspesen gesondert in Rechnung gestellt.

3. Zahlung:

Schecks werden unter Vorbehalt entgegengenommen und gelten bis zu Ihrer gänzlichen Einlösung nicht als Bezahlung. Wechsel werden nicht angenommen. Wenn die Zahlungsfristen nicht eingehalten werden, sind wir berechtigt, nach unserer Wahl Verzugszinsen in der Höhe unserer Bankzinsen zu berechnen oder Schadenersatz wegen verspäteter Erfüllung zu verlangen oder vom Vertrage zurückzutreten und Schadenersatz wegen Nichterfüllung zu verlangen. In letzterem Falle sind wir berechtigt, die vereinbarte Anzahlung, mindestens aber 15 % des Kaufpreises als Vertragsstrafe zu fordern bzw. einzubehalten. Dieser Betrag gilt auch als Mindestschaden wegen Nichterfüllung. Der Ersatz sämtlicher Mahn- und Inkassospesen gilt als vereinbart

4. Lieferzeit und Abnahmetermine:

Unsere Angaben über Liefertermine sind grundsätzlich unverbindlich. Wir haften nicht für allfällige Verspätung seitens der Lieferwerke. Ansprüche des Käufers auf Schadenersatz wegen verspäteter Erfüllung sind ausgeschlossen.

Der Käufer ist verpflichtet, die Waren sofort nach Verständigung von der Bereitstellung zu übernehmen. Bei Abnahmeverzögerung wird der Käufer vorbehaltlich sonst zustehender Rechte lagerzinspflichtig. Soweit Teillieferungen möglich sind, sind sie auch rechtlich zulässig. Jede Teillieferung dient als Geschäft für sich und kann von uns gesondert in Rechnung gestellt werden.

Bei Waren, die in Masse hergestellt werden, übernehmen wir keine Gewähr für unbedingte Einhaltung der bestellten Stückzahl. Etwa mehr hergestellte Stücke im Rahmen der üblichen Toleranz sind vom Besteller zum gleichen Preis zu übernehmen.

Lieferpflichten und Lieferfristen ruhen, solange der Käufer mit einer Zahlung im Rückstand ist oder eine zur Erfüllung des Auftrages notwendige Handlung nicht vornimmt.

Jede Änderung einer Bestellung hat eine Änderung des ursprünglichen unverbindlichen Liefertermins zur Folge.

5. Versand:

Wenn bei der Bestellung keine bestimmten Vorschriften für den Versand gemacht worden sind, wird die Beförderung nach bestem Ermessen, aber ohne irgendeine Verantwortung für billigste Verfrachtung vorgenommen. Der Versand erfolgt auch bei frachtfreien Lieferungen ausnahmslos auf Gefahr des Käufers. Verpackungsmaterial wird zu Selbstkosten berechnet und nicht zurückgenommen. Waren, welche unmittelbar an Dritte versandt werden, gelten bezüglich äußerer und innerer Beschaffenheit mit dem Versand als bedingungsmäßig geliefert und als endgültig angenommen.

6. Eigentumsvorbehalt:

Die gelieferten Waren bleiben bis zur vollständigen Bezahlung unserer Gesamtforderung unser alleiniges Eigentum. Die Gesamtforderung ist sowohl unsere Forderung aus der Lieferung der Ware als auch aus der Lieferung anderer Waren oder aus sonstigen Rechtsgründen. Der Eigentumsvorbehalt erlischt erst mit Begleichung sämtlicher unserer Forderungen durch den Käufer. Dies gilt insbesondere auch für einen etwa zu Lasten des Käufers sich ergebenden Saldo aus einem Kontokorrentverhältnis. Sofern der Käufer mit Zahlungen in Verzug gerät, sind wir jederzeit berechtigt, auch ohne vom Vertrag zurückzutreten, die Ware herauszuverlangen. Eine Klageführung auf den Kaufpreis oder einen Teilbetrag berührt unseren Eigentumsvorbehalt nicht. Solange unser Eigentumsvorbehalt besteht, sind wir jedenfalls auch berechtigt, vom Vertrag zurückzutreten. Im Falle eines Vertragsrücktrittes erhält der Käufer nur den Betrag für die zurückerhaltene Ware gutgeschrieben, welcher dem Zeitpunkt der Ware im Zeitpunkt der Zurücknahme entspricht, abzüglich uns entstandener Manipulationskosten, Transportkosten und sonstiger uns durch den Vertragsrücktritt entstandener Nachteile inkl. entgangenen Gewinn. Solange unser Eigentumsvorbehalt aufrecht ist, kann der Käufer über die Ware nur mit unserer vorherigen schriftlichen Zustimmung verfügen. Im Falle der Verfügung über die Ware erwerben wir automatisch sämtliche Forderungen und

Ansprüche, welche dem Käufer aus der Verfügung über die Ware zustehen. Im Falle einer Vermengung oder Verarbeitung der Ware stehen sämtliche daraus entstehende Miteigentumsansprüche uns anstelle des Käufers zu. Vor einer allenfalls von dritter Stelle vorgenommenen Pfändung oder sonstigen Beanspruchung der gelieferten Waren hat uns der Käufer sofort zu verständigen.

7. Ausschluss der Übertragung von Rechten:

Eine Übertragung der Rechte aus dem Liefervertrag an Dritte ist ohne unsere Genehmigung nicht statthaft.

8. Mängelrüge:

Mängelrügen können nur schriftlich innerhalb von acht Tagen nach Übernahme der Ware durch den Käufer bzw. Eintreffen in der Bestimmungsstation vorgenommen werden. Wurde die Mängelrüge rechtzeitig erhoben und von uns anerkannt, so nehmen wir die Ware zurück, soweit sie sich noch im Zustand der Anlieferung befindet und ersetzen sie unentgeltlich durch einwandfreie Ware. Wir sind berechtigt, anstelle der Ersatzlieferung den Kaufpreis zu vergüten. Andere Ansprüche, wie Kosten für Nacharbeiten und Arbeitslöhne, die ohne unsere Einwilligung erfolgt sind, sowie Frachtkosten, Verzugsstrafen, Ersatz mittelbarer Schäden und dergleichen sind ausgeschlossen. Der Käufer ist in keinem Fall berechtigt, die Abnahme oder Zahlung wegen einer behaupteten Mängelrüge zu verweigern.

9. Schadenersatzansprüche sowie Produkthaftung:

Wir haben eine Versicherung abgeschlossen, welche für den Fall, dass uns Schadenersatzansprüche oder Produkthaftungsansprüche treffen, Deckung bieten soll. Im Rahmen der Bedingungen dieser Versicherung und soweit diese Versicherung Deckung bietet, sind der Käufer oder allfällige sonst in Betracht kommende berechtigt. Ansprüche geltend zu machen.

Wir sind berechtigt, uns von Schadenersatz und/oder Produkthaftungsansprüchen dadurch zu befreien, dass wir dem Anspruchsteller die Abtretung unserer Ansprüche gegen den Versicherer anbieten. Der Anspruchsteller ist verpflichtet, allfällige Ansprüche uns sofort schriftlich mitzuteilen, Tut er dies nicht und führt dies zu berechtigten Einwendungen des Versicherers in Bezug auf die Leistungspflicht, verliert auch der Anspruchsteller in diesem Umfang seine Ansprüche. Soweit die erwähnte Versicherung keine Deckung bietet, sind Schadenersatzansprüche gegen uns ausgeschlossen, es sei denn, es lägen Ansprüche vor, deren Ausschluss gesetzlich unzulässig ist. Weiteres sind Produkthaftungsansprüche, für welche die erwähnte Versicherung keine Deckung bietet, gegen uns ausgeschlossen. Der Ausschluss gilt jedoch nicht für Personenschäden oder Sachschäden, die ein Verbraucher erleidet, für welche uns nach dem Produkthaftungsgesetz eine Haftung treffen sollte. Sofern der Käufer oder unser sonstiger Vertragspartner die von uns in Verkehr gebrachten oder von uns vertriebenen Produkte weiter vertriebt, ist er verpflichtet, die vorstehende Regelung vollinhaltlich auf seine Abnehmer zu überbinden und diese zur Weiterüberbindung auf alle folgenden Abnehmer zu verpflichten. Der Käufer oder sonstiger Vertragspartner haften uns für sämtliche Nachteile, welche wir erleiden, sollten sie die vorstehende Überbindung nicht vornehmen. Unter Weitervertrieb ist jede Überlassung an einen weiteren Abnehmer, sei es in unbearbeiteter oder in bearbeiteter Form oder im Rahmen der Durchführung von Arbeiten (z.B. Einbau in ein Rohrnetz oder sonstige Konstruktion) zu verstehen.

10. Aufrechnungsverbot:

Eine Aufrechnung mit Gegenforderungen gegen unsere Forderungen ist nicht zulässig, es sei denn, wir würden eine solche Aufrechnung ausdrücklich im Einzelfall ziffernmäßig schriftlich anerkennen.

11. Befreiung von der Erfüllung von Vertragsabschlüssen:

Höhere Gewalt und deren Folgen befreien uns von der Lieferverpflichtung.

Änderungen in der Kreditwürdigkeit des Kunden berechtigen uns, vom Kauf zurückzutreten oder Vorauszahlung oder Sicherheiten zu verlangen. In diesem Fall haftet der Besteller für die Anwendung, die uns im Zusammenhang mit dem erteilten Auftrage entstanden sind.

Schadenersatzansprüche des Käufers aus diesen Gründen sind ausgeschlossen.

12.

Wenn einzelne Bestimmungen dieser allgemeinen Verkaufs- und Lieferbedingungen unwirksam sind, berührt das die Geltung der übrigen Bestimmungen dieser allgemeinen Verkaufs- und Lieferbedingungen sowie des Vertragsabschlusses nicht.

13. Erfüllungsort und Gerichtsstand:

Erfüllungsort für die Lieferung und Zahlung ist Wien.

Für alle sich aus dem Vertragsverhältnis ergebenden Streitigkeiten ist das sachlich zuständige Gericht in Wien zuständig.

Zentrale :
1230 Wien, Siebenhirtenstraße 15
☎ 01 / 869 47 71 – 0
📠 01 / 869 06 64
✉ info.zentrale@posamentir.at

www.posamentir.at

Filiale :
1160 Wien, Koppstraße 7
☎ 01 / 492 09 29 – 0
📠 01 / 492 08 54 33
✉ info.stadtlager@posamentir.at

Wien, im Juni 2017

ALLGEMEINE UNVERBINDLICHE RICHTLINIEN
für das Lagergeschäft

Preise **ohne** Mehrwertsteuer

Preise: Die Berechnung erfolgt zu dem am Tag der Lieferung gültigen
Preise.

Die Lagerpreise verstehen sich bei Lieferung für das Platzgeschäft
franko Bedarfsstelle zuzüglich einer

Zustellgebühr € 58,-- (Raum Wien und Umgebung)

Für Lieferungen im Lagergeschäft ist das auf der Waage des Lieferanten
ermittelte Gewicht maßgebend.

Formrohre und Kaltprofile werden gemäß der Meterpreislisten berechnet.

Die Preise für Baustahlgitter werden per m² in Rechnung gestellt.

Die Berechnung von Formstahl (I- und U-Träger) erfolgt unter Zugrundelegung
des in der Preisliste angeführtem Handelsgewichtes.

Preisänderungen vorbehalten

[Inhaltsverzeichnis](#)

Zentrale :
1230 Wien, Siebenhirtenstraße 15
☎ 01 / 869 47 71 – 0
☎ 01 / 869 06 64
✉ info.zentrale@posamentir.at

www.posamentir.at

Filiale :
1160 Wien, Koppstraße 7
☎ 01 / 492 09 29 – 0
☎ 01 / 492 08 54 33
✉ info.stadtlager@posamentir.at

**VERZ. BANDEISEN, VERZ. WINKELSTAHL, GEWINDESTANGEN,
FLACHSTAHL BLK., PERF. BLECHE, SCHMIEDEEISEN, EISENKEILE, VERZ. RUNDSTAHL**

Preise gelten per 100 kg wenn nicht anders angegeben

Juni 2017

Abmessung mm

VERZ. BANDEISEN

30-3	410,00
------	--------

VERZ. WINKELSTAHL

30-3	360,00
35-4	360,00
40-4	360,00
50-5	360,00
60-6	360,00

VERZ. RUNDSTAHL

10	380,00
12	380,00
16	380,00

BLANKSTAHL

Flachstahl 20-2	850,00
-----------------	--------

Stangendraht Quad. 3	1.000,00
----------------------	----------

PERF. BLECHE per Tafel

1000-2000-1 Quad. 5	65,00
1000-2000-1 Quad. 5 verz.	73,00
1000-2000-1 Quad. 7	65,00
1000-2000-1 Quad. 10	65,00
1000-2000-1,5 Quad.10	94,00
1000-2000-2 Quad.10	121,00
1000-2000-1 Rd.8-12	65,00

GEWINDESTANGEN 1 ME Ig.

Preis Stange

Abmessung
mm

6	2,30
8	2,80
10	3,60
12	5,20
12 verz.	6,80
14	8,20
16	9,90
20	15,60

GEWINDESTANGEN 3 ME Ig.

Preis per Stange

Abmessung
mm

12	15,60
16	29,70
16 verz.	38,70
20	46,80
20 verz.	60,90
24	69,20

SCHMIEDEEISEN

Handlauf 40-8	12,00 p. me
(08.09.0010)	
Zierstab 15-4 x3me	26,00 p.Stg.
(08.24.0100)	

EISENKEILE

50-90-8	2,90 p. Stk.
---------	--------------

[Inhaltsverzeichnis](#)

Zentrale :
1230 Wien, Siebenhirtenstraße 15
☎ 01 / 869 47 71 – 0
📠 01 / 869 06 64
✉ info.zentrale@posamentir.at

www.posamentir.at

Filiale :
1160 Wien, Koppstraße 7
☎ 01 / 492 09 29 – 0
📠 01 / 492 08 54 33
✉ info.stadtlager@posamentir.at

AUTOMATENRUNDSTAHL

JUNI 2008

Lagervollpreisliste für Automatenrundstahl

Abmessung mm	Preis per 100 kg
4	455,00
5	416,00
6	290,00
7	416,00
8	290,00
9	341,00
10	273,00
11	341,00
12	273,00
13	341,00
14, 15, 16	273,00
17	341,00
18, 20, 22, 24, 25	273,00
26, 28	273,00
30, 32, 35, 40, 45, 50, 55	273,00
60, 70, 80	273,00
90, 100	309,00

[Inhaltsverzeichnis](#)

Zentrale :
1230 Wien, Siebenhirtenstraße 15
☎ 01 / 869 47 71 – 0
📠 01 / 869 06 64
✉ info.zentrale@posamentir.at

www.posamentir.at

Filiale :
1160 Wien, Koppstraße 7
☎ 01 / 492 09 29 – 0
📠 01 / 492 08 54 33
✉ info.stadtlager@posamentir.at

AUTOMATENQUADRATSTAHL, AUTOMATENSECHSKANTSTAHL, BLANKE WELLE, NIORUNDSTAHL

JUNI 2008

Lagervollpreisliste für AUTOMATENQUADRATSTAHL

Die nachstehenden Preise verstehen sich je Dimension und Bezugsmengen per 100 kg in Normallängen
ohne Schneidekostenzuschlag

Abmessung mm

6, 8, 10, 12	460,00
--------------	--------

AUTOMATENSECHSKANTSTAHL

Abmessung mm

10, 13, 14, 17, 19, 22	340,00
24, 27, 32, 36, 41	340,00

BLANKE WELLEN ST37K/DIN 671-H 9 Stangenlänge 3 Meter

Abmessung mm	per Stange	Preis per 100kg
in Kleinmengen		
5	2,50	330,00
6	3,40	320,00
8	5,10	280,00
10	6,30	260,00
12	9,40	260,00
14	12,50	260,00
16	15,60	260,00
20	25,00	260,00

NIRO-RUNDSTAHL blank/DIN 671 H 9, Wkst.Nr. 1.4301 Stangenlänge 3 Meter

Abmessung mm	Preis p. Stange in Kleinmengen	Preis per 100 kg
4	6,80	1.600,00
5	9,10	1.300,00
6	11,80	1.200,00
8	19,50	1.150,00
10	27,60	1.150,00
12	41,40	1.150,00
20		1.150,00

[Inhaltsverzeichnis](#)

Zentrale :
1230 Wien, Siebenhirtenstraße 15
☎ 01 / 869 47 71 – 0
📠 01 / 869 06 64
✉ info.zentrale@posamentir.at

www.posamentir.at

Filiale :
1160 Wien, Koppstraße 7
☎ 01 / 492 09 29 – 0
📠 01 / 492 08 54 33
✉ info.stadtlager@posamentir.at

FLACHSTAHL 10MM BREITE BIS 45 MM BREITE

NACH DIN 1017 GÜTE S235JRG2

JULI 2008

für das Bundesgebiet Österreich

Die nachstehenden Staffelpreise verstehen sich je Dimension und Bezugsmengen in EURO per 100 kg - in aufpreisfreien Normallängen - ohne Schneidekostenzuschlag, welcher gegebenenfalls zusätzlich zur Berechnung gelangt.

Abmessung mm

10-3	308,10
10-4	283,20
10-5	265,00
12-3	296,20
12-4	279,90
12-5, 6	258,40
15-3	279,90
15-4	261,20
15-5, 6, 8, 10,	240,20
20-3	221,20
20-4	203,80
20-5 ,6 ,8, 10, 12,	190,00
20-15	204,90
25-3	221,20
25-4	203,80
25-5,6,8,10,12,15	190,00
30-3	215,60
30-4	192,00
30-5, 6, 8, 10, 12, 15	184,40
30-20	200,90
35-3	232,50
35-4	207,00
35-5, 6 , 8, 10, 12, 15	184,40
40-3	213,00
40-4	192,00
40-5, 6, 8, 10, 12, 15, 20	184,40
40-25	198,80
40-30	213,60
45-3	229,70
45-4	207,00
45-5, 6, 8, 10,12	184,40
45-15	198,80

[Inhaltsverzeichnis](#)

Zentrale :
 1230 Wien, Siebenhirtenstrasse 15
 ☎ 01 / 869 47 71 – 0
 📠 01 / 869 06 64
 📧 info.zentrale@posamentir.at

www.posamentir.at

Filiale :
 1160 Wien, Koppstrasse 7
 ☎ 01 / 492 09 29 – 0
 📠 01 / 492 08 54 33
 📧 info.stadtlager@posamentir.at

FLACHSTAHL 50MM BREITE BIS 150MM BREITE

Abmessung mm	
50-3	207,40
50-4	186,40
50-5,6,8,10	178,70
50-12,15,20,25	178,70
50-30	183,90
60-3	224,30
60-4	186,40
60-5,6,8,10,12,15,20	178,70
60-25	192,60
60-30	198,20
60-40	207,60
70-3	246,30
70-4	225,80
70-5,6,8,10,12,15,20	178,70
70-25	192,60
70-30	207,60
70-40	212,60
80-3	258,40
80-4	240,20
80-5, 6	186,40
80-8, 10, 12, 15, 20	178,70
80-25	198,20
80-30	212,60
80-40	221,90
90-3	255,60
90-4	236,80
90-5, 6	188,90
90-8, 10, 12	178,20
90-15	180,80
90-20	183,90

Abmessung mm	JULI 2008
100-3	255,60
100-4	236,80
100-5, 6	188,90
100-8, 10, 12	175,70
100-15	178,20
100-20	180,80
100-25	183,90
100-30	194,60
100-40	218,70
100-50	224,70
110-6	194,60
110-8, 10	180,80
120-5, 6	194,60
120-8, 10, 12	180,80
120-15, 20	183,90
120-25	188,90
120-30	200,20
120-40	221,90
130-5, 6	194,60
130-8	183,90
130-10	180,80
140-5, 6	194,60
140-8, 10, 12	180,80
140-15, 20	183,90
150-5, 6	194,60
150-8, 10, 12	180,80
150-15, 20	183,90
150-25	203,70
150-30	215,90

Zentrale :
1230 Wien, Siebenhirtenstraße 15
☎ 01 / 869 47 71 – 0
📠 01 / 869 06 64
✉ info.zentrale@posamentir.at

www.posamentir.at

Filiale :
1160 Wien, Koppstraße 7
☎ 01 / 492 09 29 – 0
📠 01 / 492 08 54 33
✉ info.stadtlager@posamentir.at

BREITFLACHSTAHL AB 160MM BREITE

NACH DIN 59200 S235JRG2

JULI 2008

für das Bundesgebiet Österreich

Die nachstehenden Preise verstehen sich je Dimension und Bezugsmengen in EURO per 100 kg - in aufpreisfreien Normallängen - ohne Schneidekostenzuschlag, welcher gegebenenfalls zusätzlich zur Berechnung gelangt.

Abmessung mm

160-8, 10, 12, 15, 20	180,80
180-6	212,60
180-8, 10, 12, 15, 20	180,80
200-3	280,30
200-5	250,50
200-6	212,60
200-8, 10, 12, 15, 20	180,80
200-25, 30	209,80
220-10, 12, 15, 20	200,40
250-4	280,30
250-8, 10, 12, 15, 20	185,90
250-25, 30	215,90
300-5	280,30
300-8	185,90
300-10, 12, 15, 20	185,90

[Inhaltsverzeichnis](#)

Zentrale :
1230 Wien, Siebenhirtenstraße 15
☎ 01 / 869 47 71 – 0
☎ 01 / 869 06 64
✉ info.zentrale@posamentir.at

www.posamentir.at

Filiale :
1160 Wien, Koppstraße 7
☎ 01 / 492 09 29 – 0
☎ 01 / 492 08 54 33
✉ info.stadtlager@posamentir.at

RUNDSTAHL, QUADRATSTAHL

Rundstahl Durchmesser 6mm bis 180mm nach DIN 1013 Güte S235JRG2
Quadratstahl Durchmesser 6mm bis 120mm nach DIN 1014 Güte S235JRG2

für das Bundesgebiet Österreich

JULI 2008

Die nachstehenden Preise verstehen sich je Dimension und Bezugsmengen in EURO per 100 kg - in aufpreisfreien Normallängen - ohne Schneidekostenzuschlag, welcher gegebenenfalls zusätzlich zur Berechnung gelangt.

RUNDSTAHL

Abmessung mm

6	243,50
8	214,10
10, 12, 14, 15	186,40
16	202,80
18, 20, 22, 24, 25, 26, 28	186,40
30, 35, 40, 45, 50	186,40
60	191,60
70, 80, 90, 100	191,60
110, 120	192,20
130, 140, 150	192,20
160, 180	192,20

VIERTANTSTAHL (Quadratstahl)

Die nachstehenden Preise verstehen sich je Dimension und Bezugsmengen in EURO per 100 kg in aufpreisfreien Normallängen - ohne Schneidekostenzuschlag, welcher gegebenenfalls zusätzlich zur Berechnung gelangt.

Abmessung mm

6	264,40
8	212,60
10, 12, 14, 15, 16, 18	189,50
20, 22, 25	189,50
30, 35, 40	194,60
45	194,60
50	194,60
60	194,60
70	209,80
80	234,00
90	249,50
100	243,50
120	243,50

[Inhaltsverzeichnis](#)

Zentrale :
1230 Wien, Siebenhirtenstraße 15
☎ 01 / 869 47 71 – 0
📠 01 / 869 06 64
✉ info.zentrale@posamentir.at

www.posamentir.at

Filiale :
1160 Wien, Koppstraße 7
☎ 01 / 492 09 29 – 0
📠 01 / 492 08 54 33
✉ info.stadtlager@posamentir.at

WINKELSTAHL GLEICHSEITIG

RUNDKANTIG DIN 1028 GÜTE S235JRG2 VON 10-10-2 BIS 200-200-20

für das Bundesgebiet Österreich

AUGUST 2013

Die nachstehenden Staffelpreise verstehen sich je Dimension und Bezugsmengen in EURO per 100 kg - in aufpreisfreien Normallängen - ohne Schneidekostenzuschlag, welcher gegebenenfalls zusätzlich zur Berechnung gelangt.

Abmessung mm

10-10-2 sfkt.	860,20
15-15-2 sfkt.	860,20
15-15-3 sfkt.	257,60
20-20-3	214,60
20-20-4	205,80
25-25-3	209,00
25-25-4	200,20
30-30-3	192,00
30-30-4	183,90
30-30-5	181,20
35-35-3	210,90
35-35-4, 5	181,20
40-40-4, 5	178,70
40-40-6	192,60
45-45-5	178,70
50-50-5, 6	178,70
50-50-7	235,00
60-60-6, 8	178,70
60-60-10	192,60

Abmessung mm

70-70-7	178,70
70-70-9	192,60
80-80-6	213,20
80-80-8	180,80
80-80-10	180,80
90-90-9	180,80
100-100-8, 10, 12	180,80
110-110-10	197,70
120-120-10	228,00
120-120-11	223,00
120-120-12, 13	213,20
140-140-13, 14	215,90
150-150-12	221,90
150-150-15	209,80
200-200-20	224,70

Zentrale :
1230 Wien, Siebenhirtenstraße 15
☎ 01 / 869 47 71 – 0
📠 01 / 869 06 64
✉ info.zentrale@posamentir.at

www.posamentir.at

Filiale :
1160 Wien, Koppstraße 7
☎ 01 / 492 09 29 – 0
📠 01 / 492 08 54 33
✉ info.stadtlager@posamentir.at

WINKELSTAHL UNGLEICHSEITIG

DIN 1029 GÜTE S235JRG2

MAI 2013

für das Bundesgebiet Österreich

Die nachstehenden Preise verstehen sich je Dimension und Bezugsmengen in EURO per 100 kg - in aufpreisfreien Normallängen - ohne Schneidekostenzuschlag, welcher gegebenenfalls zusätzlich zur Berechnung gelangt.

Abmessung mm

30-20-3, 4	261,20
40-20-3, 4	261,20
45-30-5	221,00
50-30-5	214,90
50-40-5	214,90
60-30-5	214,90
60-40-5, 6	214,90
65-50-5	234,90
75-55-5, 7	234,90
80-40-6, 8	218,10
90-60-8	261,20
100-50-6	252,10
100-50-8, 10	218,10
100-65-7, 9	214,40
100-75-7	252,10
100-75-9	225,40
120-80-8, 10	234,60
130-65-8, 10	234,60
130-90-10	231,50
150-75-9	310,90
150-100-10, 12	238,10
200-100-10	277,60

[Inhaltsverzeichnis](#)

Zentrale :
1230 Wien, Siebenhirtenstraße 15
☎ 01 / 869 47 71 – 0
📠 01 / 869 06 64
✉ info.zentrale@posamentir.at

www.posamentir.at

Filiale :
1160 Wien, Koppstraße 7
☎ 01 / 492 09 29 – 0
📠 01 / 492 08 54 33
✉ info.stadtlager@posamentir.at

T-STAHL, U-STAHL

JULI 2008

T-STAHL hochseitig, rundkantig nach DIN 1024

für das Bundesgebiet Österreich

Die nachstehenden Staffelpreise verstehen sich je Dimension und Bezugsmengen in EURO per 100 kg - in aufpreisfreien Normallängen - ohne Schneidekostenzuschlag, welcher gegebenenfalls zusätzlich zur Berechnung gelangt.

Abmessung mm

20-20-3	398,50
25-25-3,5	214,10
30-30-4	197,20
35-35-4,5	197,20
40-40-5	184,40
45-45-5,5	237,30
50-50-6	175,70
60-60-7	175,70
70-70-8	230,60
80-80-9	194,60
100-100-11	190,00
120-120-13	310,80

U-STAHL nach DIN 1026 S235JRG2

Abmessung mm

40-20-5	181,20
40-35-5	181,20
50-25-5	181,20
50-38-5	178,70
60-30-6	178,70
65-42-5,5	178,70

[Inhaltsverzeichnis](#)

Zentrale :
1230 Wien, Siebenhirtenstraße 15
☎ 01 / 869 47 71 – 0
📠 01 / 869 06 64
✉ info.zentrale@posamentir.at

www.posamentir.at

Filiale :
1160 Wien, Koppstraße 7
☎ 01 / 492 09 29 – 0
📠 01 / 492 08 54 33
✉ info.stadtlager@posamentir.at

HEA (IPBL) BREITFLANSCHTRÄGER

NACH DIN 1025 AUS MATERIAL S235JRG2, DIN 17100

Die Preise verstehen sich je Dimension und Bezugsmengen per 100 kg in Lagerlängen, zuzüglich des im jeweiligem Monat gültigen Schrottzuschlages.

Die Schnittkosten, welche gesondert verrechnet werden verstehen sich pro rechtwinkelig geschnittenem Stab mit einer Toleranz von +/-2mm, Gehrungsschnitte doppelte Schnittkosten.

Die Berechnung erfolgt unter Zugrundelegung des angeführten Metergewichtes.

JUNI 2010

H E A	kg/me	Preis	Schnittkosten
			netto
100	17,10	205,80	11,00
120	20,40	205,80	13,00
140	25,30	205,80	14,00
160	31,20	205,80	17,00
180	36,40	205,80	20,00
200	43,00	210,80	22,00
220	52,00	210,80	24,00
240	62,00	216,60	27,00
260	70,00	216,60	29,00
280	78,00	216,60	31,00
300	90,00	216,60	32,00
320	100,00	216,60	34,00
340	108,00	230,00	35,00
360	115,00	230,00	38,00
400	128,00	230,00	38,00
450	143,00	254,60	40,00
500	159,00	254,60	44,00
550	170,00	254,60	46,00
600	182,00	254,60	50,00
800	230,00	340,20	72,00

[Inhaltsverzeichnis](#)

Zentrale :
1230 Wien, Siebenhirtenstraße 15
☎ 01 / 869 47 71 – 0
📠 01 / 869 06 64
✉ info.zentrale@posamentir.at

www.posamentir.at

Filiale :
1160 Wien, Koppstraße 7
☎ 01 / 492 09 29 – 0
📠 01 / 492 08 54 33
✉ info.stadtlager@posamentir.at

HEB (IPB) BREITFLANSCHTRÄGER

NACH DIN 1025 AUS MATERIAL S235JRG2, DIN 17100

Die Preise verstehen sich je Dimension und Bezugsmengen per 100 kg in Lagerlängen, zuzüglich des im jeweiligem Monat gültigen Schrottzuschlages.

Die Schnittkosten, welche gesondert verrechnet werden verstehen sich pro rechtwinkelig geschnittenem Stab mit einer Toleranz von +/-2mm, Gehrungsschnitte doppelte Schnittkosten.

Die Berechnung erfolgt unter Zugrundelegung des angeführten Metergewichtes.

JUNI 2010

HEB	Preis		Schnittkosten
	kg/me		netto
100	20,90	202,00	11,00
120	27,40	202,00	13,00
140	34,50	202,00	14,00
160	43,70	202,00	17,00
180	52,50	202,00	20,00
200	63,00	207,00	22,00
220	73,00	207,00	24,00
240	85,00	212,70	27,00
260	95,00	212,70	29,00
280	106,00	212,70	31,00
300	120,00	212,70	32,00
320	130,00	212,70	34,00
340	137,00	226,20	35,00
360	146,00	226,20	38,00
400	159,00	226,20	38,00
450	175,00	250,50	40,00
500	192,00	250,50	44,00
550	204,00	250,50	46,00
600	217,00	250,50	50,00
650	231,00	478,50	57,00
700	247,00	478,50	65,00
800	269,00	478,50	72,00
1000	322,00	478,50	85,00

[Inhaltsverzeichnis](#)

Zentrale :
1230 Wien, Siebenhirtenstraße 15
☎ 01 / 869 47 71 – 0
📠 01 / 869 06 64
✉ info.zentrale@posamentir.at

www.posamentir.at

Filiale :
1160 Wien, Koppstraße 7
☎ 01 / 492 09 29 – 0
📠 01 / 492 08 54 33
✉ info.stadtlager@posamentir.at

HEM (IPBV) BREITFLANSCHTRÄGER

NACH DIN 1025 AUS MATERIAL S235JRG2, DIN 17100

Die Preise verstehen sich je Dimension und Bezugsmengen per 100 kg in Lagerlängen, zuzüglich des im jeweiligem Monat gültigen Schrottzuschlages.

Die Schnittkosten, welche gesondert verrechnet werden verstehen sich pro rechtwinkelig geschnittenem Stab mit einer Toleranz von +/-2mm, Gehrungsschnitte doppelte Schnittkosten.

Die Berechnung erfolgt unter Zugrundelegung des angeführten Metergewichtes.

JUNI 2010

H E M	kg/me	Preis	Schnittkosten
			netto
100	42,80	229,70	17,00
120	53,40	229,70	17,00
140	64,80	229,70	19,00
160	78,10	229,70	21,00
180	91,10	229,70	24,00
200	106,00	241,50	27,00
220	120,00	241,50	30,00
240	161,00	256,10	31,00
260	176,00	256,10	34,00
280	194,00	256,10	35,00
300	244,00	256,10	38,00
320	251,00	262,10	40,00
340	254,00	275,10	41,00
360	256,00	275,10	44,00
400	262,00	275,10	45,00
450	270,00	275,10	48,00
500	277,00	385,90	51,00

Zentrale :
1230 Wien, Siebenhirtenstraße 15
☎ 01 / 869 47 71 – 0
📠 01 / 869 06 64
✉ info.zentrale@posamentir.at

www.posamentir.at

Filiale :
1160 Wien, Koppstraße 7
☎ 01 / 492 09 29 – 0
📠 01 / 492 08 54 33
✉ info.stadtlager@posamentir.at

I-TRÄGER NP

NACH DIN 1025/1 AUS MATERIAL S235JRG2, DIN 17100

Die Preise verstehen sich je Dimension und Bezugsmengen per 100 kg in Lagerlängen, zuzüglich des im jeweiligem Monat gültigen Schrottzuschlages.

Die Schnittkosten, welche gesondert verrechnet werden verstehen sich pro rechtwinkelig geschnittenem Stab mit einer Toleranz von +/-2mm, Gehrungsschnitte doppelte Schnittkosten.

Die Berechnung erfolgt unter Zugrundelegung des angeführten Metergewichtes.

JUNI 2010

I N P	kg/me	Preis	Schnittkosten
			netto
80	6,10	207,40	10,00
100	8,50	207,40	10,00
120	11,50	207,40	11,00
140	14,70	225,30	13,00
160	18,50	232,50	16,00
180	22,50	219,20	18,00
200	27,00	219,20	21,00
220	32,00	219,20	21,00
240	37,00	235,90	22,00
260	43,00	235,90	24,00
280	49,00	235,90	24,00
300	56,00	235,90	25,00
320	63,00	245,50	27,00
340	70,00	245,50	28,00
360	78,00	245,50	29,00
400	95,00	245,50	34,00
450	118,00	237,30	37,00

[Inhaltsverzeichnis](#)

Zentrale :
1230 Wien, Siebenhirtenstraße 15
☎ 01 / 869 47 71 – 0
📠 01 / 869 06 64
✉ info.zentrale@posamentir.at

www.posamentir.at

Filiale :
1160 Wien, Koppstraße 7
☎ 01 / 492 09 29 – 0
📠 01 / 492 08 54 33
✉ info.stadtlager@posamentir.at

I-TRÄGER PE

NACH DIN 1025/5 AUS MATERIAL S235JRG2, DIN 17100

Die Preise verstehen sich je Dimension und Bezugsmengen per 100 kg in Lagerlängen, zuzüglich des im jeweiligem Monat gültigen Schrottzuschlages.

Die Schnittkosten, welche gesondert verrechnet werden verstehen sich pro rechtwinkelig geschnittenem Stab mit einer Toleranz von +/-2mm, Gehrungsschnitte doppelte Schnittkosten.

Die Berechnung erfolgt unter Zugrundelegung des angeführten Metergewichtes.

JUNI 2010

I P E	Preis		Schnittkosten
	kg/me		netto
80	6,30	207,40	10,00
100	8,30	207,40	10,00
120	10,70	207,40	11,00
140	13,20	207,40	13,00
160	16,20	201,20	16,00
180	19,30	201,20	18,00
200	23,00	201,20	21,00
220	26,90	201,20	21,00
240	31,50	205,10	22,00
270	37,00	205,10	24,00
300	43,30	205,10	25,00
330	50,40	210,80	27,00
360	58,60	210,80	29,00
400	68,00	210,80	34,00
450	80,00	236,00	37,00
500	93,00	236,00	38,00
550	109,00	289,90	42,00
600	125,00	289,90	45,00

[Inhaltsverzeichnis](#)

Zentrale :
1230 Wien, Siebenhirtenstraße 15
☎ 01 / 869 47 71 – 0
📠 01 / 869 06 64
✉ info.zentrale@posamentir.at

www.posamentir.at

Filiale :
1160 Wien, Koppstraße 7
☎ 01 / 492 09 29 – 0
📠 01 / 492 08 54 33
✉ info.stadtlager@posamentir.at

U-TRÄGER NP

NACH DIN 1026 AUS MATERIAL S235JRG2, DIN 17100

Die Preise verstehen sich je Dimension und Bezugsmengen per 100 kg in Lagerlängen, zuzüglich des im jeweiligem Monat gültigen Schrottzuschlages.

Die Schnittkosten, welche gesondert verrechnet werden verstehen sich pro rechtwinkelig geschnittenem Stab mit einer Toleranz von +/-2mm, Gehrungsschnitte doppelte Schnittkosten.

Die Berechnung erfolgt unter Zugrundelegung des angeführten Metergewichtes.

JUNI 2010

U N P	kg/me	Preis	Schnittkosten netto
80	8,90	207,40	10,00
100	10,90	207,40	10,00
120	13,70	207,40	11,00
140	16,40	199,30	13,00
160	19,30	199,30	16,00
180	22,50	199,30	18,00
200	26,00	199,30	21,00
220	30,00	199,30	21,00
240	34,00	203,10	22,00
260	39,00	203,10	24,00
280	43,00	203,10	24,00
300	48,00	203,10	25,00
320	61,00	229,50	27,00
350	62,00	297,10	28,00
380	65,00	297,10	31,00
400	74,00	297,10	34,00

[Inhaltsverzeichnis](#)

Zentrale :
 1230 Wien, Siebenhirtenstraße 15
 ☎ 01 / 869 47 71 – 0
 📠 01 / 869 06 64
 ✉ info.zentrale@posamentir.at

www.posamentir.at

Filiale :
 1160 Wien, Kopfstraße 7
 ☎ 01 / 492 09 29 – 0
 📠 01 / 492 08 54 33
 ✉ info.stadtlager@posamentir.at

STRECKMETALL AUS STAHL

MAI 2012

Maschenart	Maschengröße		Blechstärke mm	Stegbreite mm	Gewicht je m ² ca. kg	Rollen- breite Meter	Rollen- länge Meter	Preis je m ² €
	Quer- diagonale mm	Längs- diagonalne mm						
Standard	7	20	1,00	2,00	4,50	1	5	39,40
Standard	9	30	1,00	2,00	3,50	1	5	31,50
Standard	14	42	1,00	2,00	2,30	1	10	20,80
Standard	26	62	2,00	3,00	3,60	1	10	28,10
Standard	26	62	3,00	7,00	12,70	1	4	79,10
Standard	46	115	3,00	3,00	3,10	1	10	26,60
Standard	87	200	3,00	6,00	3,20	1	15	23,30
Wabe	36	115	3,00	3,00	3,90	1	10	31,50
Wabe	80	200	3,00	6,00	3,40	1	10	25,60
Dekor	82	200	3,00	6,00	4,00	1	15	28,10

bei Abnahme von
ganzen Rollen

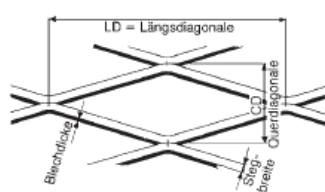

Standardmasche

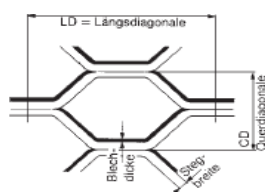

Wabenmasche

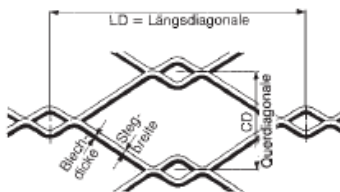

Dekormasche

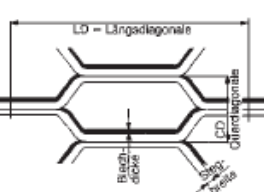

Langlochmasche

[Inhaltsverzeichnis](#)

Zentrale :
1230 Wien, Siebenhirtenstraße 15
☎ 01 / 869 47 71 – 0
📠 01 / 869 06 64
✉ info.zentrale@posamentir.at

www.posamentir.at

Filiale :
1160 Wien, Koppstraße 7
☎ 01 / 492 09 29 – 0
📠 01 / 492 08 54 33
✉ info.stadtlager@posamentir.at

DRAHTGITTERMATTEN

Feber 2011					BLANK	FEUERVERZINKT
Maschenweite mm	Drahtstärke ca.mm	Mattenbreite mm	Mattenlänge mm	Gewicht ca.kg	Preis	Preis
*20-20	2,50	1002	3002	7,42	144,50	209,20
20-20	3,00	1000	2000	7,60	117,40	199,40
25-25	3,00	1000	2000	8,88	74,30	131,00
25-25	3,00	1250	2500	13,66	118,20	227,00
25-25	3,00	1000	3000	13,10	118,10	217,70
25-25	3,00	1500	3000	19,50	175,60	313,00
*30-30	3,00	1023	2013	7,70	47,90	82,40
30-30	3,00	1250	2500	11,38	92,40	165,80
30-30	3,00	1500	3000	16,40	128,00	227,80
*30-30	3,80	1004	2004	12,34	68,10	110,90
30-30	3,80	1250	2500	18,24	163,50	270,30
*40-40	3,00	1003	2003	5,38	37,00	61,40
40-40	3,00	1250	2500	8,39	65,30	130,20
40-40	3,00	1500	3000	12,15	97,70	181,80
*40-40	3,80	1004	2004	10,20	52,60	92,40
40-40	4,00	1250	2500	14,92	117,90	219,50
40-40	4,00	1500	3000	21,60	174,20	277,60
40-40	4,00	2000	3000	29,21	211,40	374,00
*50-25	3,80	1004	2004	10,95	77,10	112,80
50-15	3,00	1000	2000	9,84	93,30	139,10
*100-25	3,80	1004	2004	9,17	50,90	89,10
*100-25	3,80	1504	4204	28,60	108,50	161,30
*100-15	3,80	1504	4204	43,80	169,10	252,00
*50-50	3,00	1003	2003	4,66	27,40	45,90
*50-50	3,00	1503	2403	8,12	46,00	64,70
*50-50	3,00	1503	4203	14,30	79,20	135,20
*50-50	3,80	1004	2004	7,41	40,00	66,40
*50-50	3,80	1004	4204	15,41	63,90	120,20
*50-50	3,80	1204	3004	13,16	58,50	106,70
*50-50	3,80	1204	4204	18,42	76,50	140,30
*50-50	3,80	1504	3004	16,39	76,40	125,00
50-50	3,80	1504	4204	22,94	95,80	168,90

[Inhaltsverzeichnis](#)

Zentrale :
1230 Wien, Siebenhirtenstraße 15
☎ 01 / 869 47 71 – 0
📠 01 / 869 06 64
✉ info.zentrale@posamentir.at

www.posamentir.at

Filiale :
1160 Wien, Koppstraße 7
☎ 01 / 492 09 29 – 0
📠 01 / 492 08 54 33
✉ info.stadtlager@posamentir.at

DRAHTGITTERMATTEN

Maschenweite	Drahtstärke	Mattenbreite	Mattenlänge	Gewicht	BLANK	FEUER-
					Preis	VERZINKT
mm	ca.mm	mm	mm	ca.kg	Preis	Preis
50-50	4,00	2000	3000	23,20	143,30	252,00
*50-50	5,00	1005	2005	12,79	67,70	101,90
50-50	5,00	1250	2500	18,69	98,70	188,90
*50-50	5,00	1205	4205	31,90	118,10	221,20
50-50	5,00	1500	3000	27,50	158,80	278,90
*50-50	5,00	1505	4205	39,70	148,40	266,90
50-50	5,00	2000	3000	36,19	257,80	314,00
*50-200	4/6,5	1304	2006	9,04		68,40
*100-60	3,80	1004	2044	5,11	24,40	42,00
*100-60	3,80	1004	3004	7,48	34,50	61,40
*100-60	3,80	1004	4204	11,60	47,10	84,00
*100-60	3,80	1204	3004	8,92	38,70	70,60
*100-60	3,80	1204	4204	13,84	54,60	98,30
*100-60	3,80	1504	3004	11,11	47,90	87,40
*100-60	3,80	1504	4204	15,46	60,90	146,20
*100-100	3,40	1004	2004	3,07	21,30	35,30
*100-100	5,00	1005	2005	6,63	37,80	56,40
100-100	5,00	1500	3000	13,67	101,30	181,70
TYPE A						
*150-150	3,80	1504	2404	4,63	19,00	30,30
TYPE B						
*100-100	3,40	1504	2404	5,39	21,90	35,00
Estrichmatte						
*75-75	2,00	1202	2002	1,13	9,90	17,10

* = geschlossene Kanten

[Inhaltsverzeichnis](#)

Zentrale :
1230 Wien, Siebenhirtenstraße 15
☎ 01 / 869 47 71 – 0
📠 01 / 869 06 64
✉ info.zentrale@posamentir.at

www.posamentir.at

Filiale :
1160 Wien, Koppstraße 7
☎ 01 / 492 09 29 – 0
📠 01 / 492 08 54 33
✉ info.stadtlager@posamentir.at

BAUSTAHLGITTERNORMALMATTEN

Februar 2017

Kennwerte für Stahl nach ÖNORM B 4200/7 Tafel 1, Gruppe M 550

Unverbindliche Preisempfehlung ohne Mehrwertsteuer

Lagermatte: 6m x 2,40m

Sonderdimensionen auf Anfrage

Type	Abstand der Drähte		Durchmesser der Drähte		Masse je m ²	Gewicht kg/Matte	Preis per 100m ²
	längs	quer	D längs	d quer			
A 60	100	300	6,0	5,0	2,73	39,31	535,08
A 70	100	300	7,0	5,5	3,64	52,42	687,96
A 82	100	300	8,2	6,5	5,02	72,29	948,78

A 30 und AQ 30 siehe ÖMAT-Schlaufenmatte AS 30 und AQS 30

AQ 42	100	100	4,2	4,2	2,18	31,39	427,28
AQ 50	100	100	5,0	5,0	3,08	44,35	586,43
AQ 55	100	100	5,5	5,5	3,74	53,86	704,24
AQ 60	100	100	6,0	6,0	4,44	63,94	820,51
AQ 65	100	100	6,5	6,5	5,20	74,88	953,68
AQ 70	100	100	7,0	7,0	6,04	86,98	1.090,82
AQ 76	100	100	7,6	7,6	7,12	102,53	1.275,90
AQ 82	100	100	8,2	8,2	8,30	119,52	1.487,36
AQ 90	100	100	9,0	9,0	9,98	143,71	1.858,28
AQ 100	100	100	10,0	10,0	12,34	177,70	2.297,71

Mindermengen-Aufschläge

für Bezüge unter 500m² pro Sorte und Abmessung 10%

[Inhaltsverzeichnis](#)

Zentrale :
1230 Wien, Siebenhirtenstraße 15
☎ 01 / 869 47 71 – 0
📠 01 / 869 06 64
✉ info.zentrale@posamentir.at

www.posamentir.at

Filiale :
1160 Wien, Koppstraße 7
☎ 01 / 492 09 29 – 0
📠 01 / 492 08 54 33
✉ info.stadtlager@posamentir.at

ÖMAT-SCHLAUFENMATTEN

Februar 2017

Kennwert für Stahl nach ÖNORM B 4200/7 Tafel 1, Gruppe M 550

Unverbindliche Preisempfehlung ohne Mehrwertsteuer

Lagermatte: 6m x 2,40m

Sonderdimensionen auf Anfrage

Type	Abstand der Drähte		Durchmesser der Drähte			Masse je m ²	Gewicht kg/Matte	Preis per 100m ²
			D	d	dQ			
	längs	quer	längs	längs	quer			
CS 70	150	300	7	6	6	2,80	40,32	509,60
CS 80	150	300	8	6	6	3,30	47,52	586,70
CS 90	150	300	9	6	6	3,86	55,58	686,30
CS 100	150	300	10	7	7	4,92	70,85	874,70

AS 30	100	300	3	3	3	0,75	10,80	188,00
AS 100	100	300	10	7	8	7,04	101,38	1.291,10

CQS 50	150	150	5	5	5	2,16	31,10	393,10
CQS 60	150	150	6	6	6	3,11	44,78	548,60
CQS 70	150	150	7	6	7	4,10	59,04	717,50
CQS 80	150	150	8	6	8	5,24	75,46	902,30
CQS 90	150	150	9	6	9	6,54	94,18	1.125,60
CQS 100	150	150	10	7	10	8,12	116,93	1.386,90

AQS 90	100	100	9	9	9	9,90	142,56	1.760,20
AQS 100	100	100	10	10	10	12,11	174,38	2.153,20

Mindermengen-Aufschläge

für Bezüge unter 500m² pro Sorte und Abmessung 10%

[Inhaltsverzeichnis](#)

Zentrale :
1230 Wien, Siebenhirtenstraße 15
☎ 01 / 869 47 71 – 0
📠 01 / 869 06 64
✉ info.zentrale@posamentir.at

www.posamentir.at

Filiale :
1160 Wien, Koppstraße 7
☎ 01 / 492 09 29 – 0
📠 01 / 492 08 54 33
✉ info.stadtlager@posamentir.at

BETONRIPPENSTAHL BST 550

ÖNORM B 4200

Juli 2008

Für gewerbliche und industrielle Verbraucher, für Private Preiszuschlag 4%.

Die Preise verstehen sich per 100 kg, in Werkslängen von ca. 14 me

Steckgrenze 550/mm², Zugfestigkeit 620 N/mm²

Abmessung mm	Gewicht kg/me	Preis per 100kg
6	0,22	190,00
8	0,40	150,00
10	0,62	150,00
12	0,89	150,00
14	1,21	145,00
16	1,58	145,00
20	2,47	145,00
26	4,17	auf Anfrage
30	5,55	
36	7,99	
40	9,87	

[Inhaltsverzeichnis](#)

Zentrale :
 1230 Wien, Siebenhirtenstraße 15
 ☎ 01 / 869 47 71 – 0
 📠 01 / 869 06 64
 ✉ info.zentrale@posamentir.at

www.posamentir.at

Filiale :
 1160 Wien, Kopfstraße 7
 ☎ 01 / 492 09 29 – 0
 📠 01 / 492 08 54 33
 ✉ info.stadtlager@posamentir.at

EISENDRÄHTE

JUNI 2013

Eisendraht

Stangendraht

Nenn Durchmesser	schwarz weich gegläht				handelsüblich verzinkt, weich		hart nach EN10218-2 in Handlungsgüte, ca 3 m Länge in Bunden zu 25 kg	
	ausgewogen		in langen Adern		ausgewogen EURO per 100 kg	in langen Adern EURO per 100 kg	poliert rund EURO per 100 kg	verzinkt rund EURO per 100 kg
	Ring- gew. kg	EURO per 100 kg	Ring- gew. kg	EURO per 100 kg				
13							696,00	
12							591,00	
10							591,00	
8				500,00			580,00	
7							580,00	
6	10	540,00		476,00			561,00	644,00
5		567,00		476,00	626,00	538,00	562,00	
4,6					626,00	538,00	566,00	
4,2		567,00		476,00	626,00	538,00	574,00	648,00
4							587,00	596,00
3,8	5	594,00		480,00	598,00	494,00	587,00	656,00
3,4		596,00		480,00	598,00	494,00	596,00	656,00
3,1		579,00		465,00	598,00	494,00	604,00	656,00
2,8		584,00		471,00	605,00	501,00	624,00	659,00
2,5		584,00		472,00	605,00	501,00	634,00	
2,2		584,00		472,00	605,00	501,00	664,00	677,00
2		597,00		483,00	617,00	512,00	687,00	699,00
1,8	2	651,00		491,00	670,00	522,00	707,00	
1,6		660,00		500,00	681,00	531,00		
1,4		690,00		515,00	712,00	548,00		
1,2		706,00		530,00	718,00	554,00		
1		741,00		546,00	1.052,00	785,00		
0,8		876,00		546,00	1.133,00	860,00		
0,7				713,00	1.179,00			
0,6		954,00		738,00				
0,5		1.006,00		785,00				
0,3		quadratisch						780,00

Preisstellung: ab Lager, in ganzen Ringen oder Bunden, exklusive Mehrwertsteuer

[Inhaltsverzeichnis](#)

Zentrale :
1230 Wien, Siebenhirtenstraße 15
☎ 01 / 869 47 71 – 0
☎ 01 / 869 06 64
✉ info.zentrale@posamentir.at

www.posamentir.at

Filiale :
1160 Wien, Koppstraße 7
☎ 01 / 492 09 29 – 0
☎ 01 / 492 08 54 33
✉ info.stadtlager@posamentir.at

FEINBLECHE

DC 01 IN QUALITÄT ST1203

JULI 2008

Feinbleche kaltgewalzt

Format	Strärke mm	Preis per 100kg
1000-2000	0,50	257,60
1000-2000	0,75	215,30
1000-2000	1,00	205,20
1000-2000	1,25	202,70
1000-2000	1,50	201,80
1000-2000	2	199,10
1000-2000	2,50	199,10
1000-2000	2,99	199,10

1250-2500	0,75	240,30
1250-2500	1,00	202,70
1250-2500	1,25	200,20
1250-2500	1,50	199,10
1250-2500	2,00	196,70
1250-2500	2,50	196,70
1250-2500	2,99	196,70

1500-3000	0,75	240,30
1500-3000	1,00	231,60
1500-3000	1,25	228,80
1500-3000	1,50	199,10
1500-3000	2,00	196,70
1500-3000	2,50	224,80
1500-3000	2,99	196,70

[Inhaltsverzeichnis](#)

Zentrale :
1230 Wien, Siebenhirtenstraße 15
☎ 01 / 869 47 71 – 0
📠 01 / 869 06 64
✉ info.zentrale@posamentir.at

www.posamentir.at

Filiale :
1160 Wien, Koppstraße 7
☎ 01 / 492 09 29 – 0
📠 01 / 492 08 54 33
✉ info.stadtlager@posamentir.at

MITTEL- UND GROBBLECHE

NACH DIN 1543 BZW. EN 10029 IN QUALITÄT ST 360 B NACH DIN 17100 (S235JRG)

MAI 2013

Format	Stärke mm	Preis per 100kg
1000-2000	3	176,20
1000-2000	4, 5, 6	174,30
1000-2000	8, 10	175,20
1000-2000	12, 15	175,20
1000-2000	20, 25	189,90
1000-2000	30, 35	189,90
1000-2000	40, 50	199,70
1000-2000	60, 80	199,70
1000-2000	100	199,70

1250-2500	3	172,00
1250-2500	4, 5, 6	171,10
1250-2500	8, 10	172,00
1250-2500	12, 15	172,00
1250-2500	20, 25, 30	184,20
1250-2500	40, 50, 60	192,70

Format	Stärke mm	Preis per 100kg
1500-3000	3	172,00
1500-3000	4, 5, 6	171,10
1500-3000	8, 10	172,00
1500-3000	12, 15	172,00
1500-3000	20, 25, 30	184,20
1500-3000	40, 50, 60	192,70

2000-4000	3, 4	192,00
2000-4000	5, 6	188,10
2000-4000	8,10	189,30

[Inhaltsverzeichnis](#)

Zentrale :
1230 Wien, Siebenhirtenstraße 15
☎ 01 / 869 47 71 – 0
☎ 01 / 869 06 64
✉ info.zentrale@posamentir.at

www.posamentir.at

Filiale :
1160 Wien, Koppstraße 7
☎ 01 / 492 09 29 – 0
☎ 01 / 492 08 54 33
✉ info.stadtlager@posamentir.at

MITTEL- UND GROBBLECHE S 355 JO (ST510C) ST52-3

Preise auf Anfrage

JULI 2008

Format	Stärke mm
2000-1000	3
2000-1000	4, 5, 6
2000-1000	7, 8, 9
2000-1000	10
2000-1000	12
2000-1000	15
2000-1000	16 - 29
2000-1000	30 - 40
2000-1000	41 - 80
2000-1000	81 - 120
2000-1000	121 - 150

Format	Stärke mm
1500-3000	3
1500-3000	4, 5, 6
1500-3000	7, 8, 9
1500-3000	10
1500-3000	12
1500-3000	15
1500-3000	16 - 29
1500-3000	30 - 40
1500-3000	41 - 80
1500-3000	81 - 120
1500-3000	121 - 150

2500-1250	3
2500-1250	4,5,6
2500-1250	7,8,9
2500-1250	10
2500-1250	12
2500-1250	15
2500-1250	16 - 29
2500-1250	30 - 40
2500-1250	41 - 80
2500-1250	81 - 120
2500-1250	121 - 150

2000-4000	3
2000-4000	4
6000-2000	3
6000-2000	4

[Inhaltsverzeichnis](#)

Zentrale :
1230 Wien, Siebenhirtenstraße 15
☎ 01 / 869 47 71 – 0
☎ 01 / 869 06 64
✉ info.zentrale@posamentir.at

www.posamentir.at

Filiale :
1160 Wien, Koppstraße 7
☎ 01 / 492 09 29 – 0
☎ 01 / 492 08 54 33
✉ info.stadtlager@posamentir.at

TRÄNEN- UND RIFFELBLECHE

NACH DIN 59220 IN QUALITÄT S235JRG2 NACH DIN 17100

JULI 2008

Format	Stärke mm	Preis per 100kg
2000-1000	3	184,10
2000-1000	4	182,20
2000-1000	5	182,20
2000-1000	6	182,20
2000-1000	8	185,10
2000-1000	10	181,50

2500-1250	3	180,20
2500-1250	4	179,10
2500-1250	5	179,10
2500-1250	6	179,10
2500-1250	8	181,60
2500-1250	10	184,10

1500-3000	3	180,20
1500-3000	4	179,10
1500-3000	5	179,10
1500-3000	6	179,10
1500-3000	8	181,60
1500-3000	10	184,10

[Inhaltsverzeichnis](#)

Zentrale :
1230 Wien, Siebenhirtenstraße 15
☎ 01 / 869 47 71 – 0
📠 01 / 869 06 64
✉ info.zentrale@posamentir.at

www.posamentir.at

Filiale :
1160 Wien, Koppstraße 7
☎ 01 / 492 09 29 – 0
📠 01 / 492 08 54 33
✉ info.stadtlager@posamentir.at

VERZINKTE BANDBLECHE

Format

Dicke

Preis per

JULI 2008

mm

100kg

1000	0,50	242,70
500	0,50	270,60
333	0,50	273,50

1500	0,55	233,10
1250	0,55	233,60
1000	0,55	238,20
800	0,55	244,60
650	0,55	260,10
500	0,55	263,70
333	0,55	266,70
250	0,55	270,30

1250	0,60	227,60
1000	0,60	231,30
800	0,60	235,70
650	0,60	251,90
500	0,60	255,20
333	0,60	258,20

1500	0,75	221,70
1250	0,75	221,70
1000	0,75	225,40

1500	1,00	211,50
1250	1,00	211,50
1000	1,00	214,40

[Inhaltsverzeichnis](#)

Zentrale :
1230 Wien, Siebenhirtenstraße 15
☎ 01 / 869 47 71 – 0
☎ 01 / 869 06 64
✉ info.zentrale@posamentir.at

www.posamentir.at

Filiale :
1160 Wien, Koppstraße 7
☎ 01 / 492 09 29 – 0
☎ 01 / 492 08 54 33
✉ info.stadtlager@posamentir.at

VERZINKTE TAFELBLECHE

JULI 2008

Format	Stärke mm	Preis per 100kg
1000-2000	0,50	391,10
1000-2000	0,55	334,60
1000-2000	0,60	385,40
1000-2000	0,75	249,60
1000-2000	1,00	231,50
1000-2000	1,25	222,30
1000-2000	1,50	222,30
1000-2000	2,00	214,60
1000-2000	2,50	214,60
1000-2000	2,99	214,60
1000-2000	4,00	229,10

1250-2500	0,60	432,60
1250-2500	0,75	280,20
1250-2500	1,00	227,40
1250-2500	1,25	218,70
1250-2500	1,50	218,70
1250-2500	2	210,50
1250-2500	2,50	210,50
1250-2500	2,99	210,50
1250-2500	4,00	229,10

1500-3000	0,60	503,80
1500-3000	0,75	280,20
1500-3000	1,00	227,40
1500-3000	1,25	250,00
1500-3000	1,50	218,70
1500-3000	2,00	210,50
1500-3000	2,50	240,50
1500-3000	2,99	210,50
1500-3000	4,00	229,10

Zentrale :
1230 Wien, Siebenhirtenstraße 15
☎ 01 / 869 47 71 – 0
📠 01 / 869 06 64
✉ info.zentrale@posamentir.at

www.posamentir.at

Filiale :
1160 Wien, Koppstraße 7
☎ 01 / 492 09 29 – 0
📠 01 / 492 08 54 33
✉ info.stadtlager@posamentir.at

BLECHZUSCHNITTE

JUNI 2017

Bleche nach Mass

Preise per 100 kg

Abmessung mm	
5 - 15	220,00
20, 25, 30,35	240,00
40, 50, 60	250,00
70, 80, 100	260,00

Autogenschnittkosten

Abmessung mm	per Meter	Abmessung mm	per Meter
3 - 6	10,00	40	25,00
8 - 10	12,00	50	30,00
12 - 15	14,00	60	35,00
20	16,00	70	40,00
25	18,00	80	45,00
30	20,00	100	60,00
35	23,00		

Riffelbleche nach Mass

Preise per 100 kg

3 - 10	250,00
--------	--------

für Riffelblechzuschnitte

zuzüglich 2,00 per METER

für Schablonezuschnitte zuzüglich 40 %

[Inhaltsverzeichnis](#)

Zentrale :
1230 Wien, Siebenhirtenstraße 15
☎ 01 / 869 47 71 – 0
📠 01 / 869 06 64
✉ info.zentrale@posamentir.at

www.posamentir.at

Filiale :
1160 Wien, Koppstraße 7
☎ 01 / 492 09 29 – 0
📠 01 / 492 08 54 33
✉ info.stadtlager@posamentir.at

STANDARD-FORMROHRE QUADRATISCH NACH DIN 2395 SCHWARZ UND VERZINKT

Ausführung: Kaltgefertigt, in Werkslängen von 6m

Werkstoff: Warmband Güte RST37-2 1 bis 2mm gebeizt, EN 10025

2,5 bis 4mm ungebeizt, EN 10025 3 & 4mm Warmband Güte ST44-3

August 2008

Abmessung mm	Gewicht kg/m	Preis per 100me
15-15-1,5	0,63	237,00
15-15-2	0,81	306,00
20-20-1,5	0,87	288,00
20-20-2	1,12	360,00
25-25-1,5	1,10	330,00
25-25-2	1,44	409,00
25-25-2,5	1,76	514,00
25-25-3	1,92	561,00
30-30-1,5	1,34	395,00
30-30-2	1,75	489,00
30-30-2,5	2,15	603,00
30-30-3	2,39	657,00
34-34-2	1,98	750,00
35-35-2	2,07	595,00
35-35-3	2,86	772,00
40-40-1,5	1,81	521,00
40-40-2	2,38	638,00
40-40-2,5	2,93	795,00

Abmessung mm	Gewicht kg/m	Preis per 100me
40-40-3	3,33	847,00
40-40-4	4,25	1.111,00
45-45-2	2,69	773,00
50-50-2	3,01	844,00
50-50-2,5	3,72	1.068,00
50-50-3	4,28	1.102,00
50-50-4	5,51	1.427,00
60-60-2	3,64	1.121,00
60-60-3	5,22	1.345,00
60-60-4	6,76	1.757,00
70-70-3	6,16	1.670,00
70-70-4	8,02	2.193,00
80-80-3	7,10	1.832,00
80-80-4	9,28	2.414,00
90-90-3	8,04	2.446,00
90-90-4	10,50	3.168,00
100-100-3	8,99	2.320,00
100-100-4	11,80	3.071,00

aus sendzimirverzinktem Band quadratisch

Abmessung mm	Gewicht kg/m	Preis per 100me
20-20-2	1,12	512,00
25-25-2	1,44	646,00
30-30-2	1,75	728,00
35-35-2	2,07	929,00
40-40-2	2,38	988,00
50-50-2	3,01	1.337,00
50-50-3	4,28	1.943,00
60-60-2	3,64	1.754,00
60-60-3	5,22	2.556,00

[Inhaltsverzeichnis](#)

Zentrale :
1230 Wien, Siebenhirtenstraße 15
☎ 01 / 869 47 71 – 0
📠 01 / 869 06 64
✉ info.zentrale@posamentir.at

www.posamentir.at

Filiale :
1160 Wien, Koppstraße 7
☎ 01 / 492 09 29 – 0
📠 01 / 492 08 54 33
✉ info.stadtlager@posamentir.at

STANDARD-FORMROHRE RECHTECKIG NACH DIN 2395 VON 15-10-1,5 BIS 70-40-4

August 2008

Ausführung: Kaltgefertigt, in Werkslängen von 6m

Werkstoff: Warmband Güte RST37-2 1 bis 2mm gebeizt, EN 10025

2,5 bis 4mm ungebeizt, EN 10025 3 & 4mm Warmband Güte ST44-3

Abmessung mm	Gewicht kg/m	Preis per 100me
15-10-1,5	0,50	254,00
20-10-1,5	0,63	259,00
20-15-1,5	0,75	325,00
20-15-2	0,97	367,00
25-15-1,5	0,87	367,00
25-15-2	1,12	410,00
25-20-2	1,28	543,00
30-10-1,5	0,87	333,00
30-15-1,5	0,99	336,00
30-15-2	1,28	430,00
30-20-1,5	1,10	356,00
30-20-2	1,44	418,00
30-25-2	1,59	519,00
35-20-2	1,59	523,00
35-25-2	1,75	554,00
40-20-1,5	1,34	395,00
40-20-2	1,75	486,00
40-20-2,5	2,15	632,00
40-25-2	1,91	566,00
40-30-1,5	1,57	524,00
40-30-2	2,07	571,00
40-30-2,5	2,54	892,00
40-30-3	2,86	802,00

Abmessung mm	Gewicht kg/m	Preis per 100me
50-20-2	2,07	578,00
50-20-2,5	2,54	747,00
50-25-2	2,22	648,00
50-25-2,5	2,74	835,00
50-30-2	2,38	655,00
50-30-2,5	2,93	823,00
50-30-3	3,33	907,00
50-34-2	2,51	951,00
50-40-2	2,69	821,00
50-40-3	3,80	1.057,00
55-34-2	2,66	943,00
60-20-2	2,38	788,00
60-30-2	2,69	784,00
60-30-2,5	3,33	1.048,00
60-30-3	3,80	1.048,00
60-40-2	3,01	821,00
60-40-2,5	3,72	1.171,00
60-40-3	4,28	1.146,00
60-40-4	5,51	1.515,00
60-50-3	4,75	1.337,00
70-40-3	4,75	1.312,00
70-40-4	6,14	1.707,00

[Inhaltsverzeichnis](#)

Zentrale :
1230 Wien, Siebenhirtenstraße 15
☎ 01 / 869 47 71 – 0
📠 01 / 869 06 64
✉ info.zentrale@posamentir.at

www.posamentir.at

Filiale :
1160 Wien, Koppstraße 7
☎ 01 / 492 09 29 – 0
📠 01 / 492 08 54 33
✉ info.stadtlager@posamentir.at

STANDARD-FORMROHRE RECHTECKIG RECHTECKIG VON 80-25-3 BIS 120-80-4 & VERZINKTE FORMROHRE RECHTECKIG

Abmessung mm	Gewicht kg/m	Preis per 100me
80-25-3	4,48	1.616,00
80-40-2	3,64	1.013,00
80-40-3	5,22	1.401,00
80-40-4	6,76	1.847,00
80-50-3	5,69	1.543,00
80-50-4	7,39	2.060,00
80-60-3	6,16	1.686,00
80-60-4	8,02	2.173,00
100-34-2	4,06	1.637,00
100-40-2	4,26	1.276,00
100-40-3	6,16	1.653,00
100-40-4	8,02	2.193,00
100-50-3	6,63	1.798,00
100-50-4	8,65	2.318,00
100-60-3	7,10	1.850,00
100-60-4	9,28	2.414,00
100-80-4	10,50	2.800,00
120-40-3	7,10	1.927,00
120-40-4	9,28	2.563,00
120-60-3	8,04	2.184,00
120-60-4	10,50	2.883,00
120-80-3	8,99	2.790,00
120-80-4	11,80	3.229,00

VERZINKTE Formrohre rechteckig

Abmessung mm	Gewicht kg/m	
30-15-2	1,28	584,00
30-20-2	1,44	620,00
35-20-2	1,59	736,00
40-20-1,5	1,34	579,00
40-20-2	1,75	728,00
40-30-2	2,07	951,00
50-30-2	2,38	996,00
60-30-2	2,69	1.505,00
60-40-2	3,01	1.280,00
60-40-3	4,28	1.853,00
80-40-2	3,64	1.580,00
80-40-3	5,22	2.302,00

[Inhaltsverzeichnis](#)

Zentrale :
1230 Wien, Siebenhirtenstraße 15
☎ 01 / 869 47 71 – 0
📠 01 / 869 06 64
✉ info.zentrale@posamentir.at

www.posamentir.at

Filiale :
1160 Wien, Koppstraße 7
☎ 01 / 492 09 29 – 0
📠 01 / 492 08 54 33
✉ info.stadtlager@posamentir.at

**SONDERFORMROHRE IMPORT, FLACHOVALROHRE
VOEST-BRÜCKENGELÄNDER-STAHLFORMROHRE**

MAI 2013

SONDERFORMROHRE IMPORT

Abmessung mm	Gewicht kg/m	Preis per 100me
10-10-1	0,28	336,00
20-20-3	1,65	576,00
15-15-1,5 verz. (G 41 V)	0,74	368,00
70-30-3	4,36	1.968,00
80-20-2	2,99	1.560,00
80-34-2	3,45	2.220,00

VOEST-BRÜCKENGELÄNDER-STAHLFORMROHRE NACH DIN 59411 MAI 2013

Werkstoff: Warmband Güte RST37-2 ungebeizt, EN 10025

Preise per 100 me

Bezeichnung	Abmessung mm	Werkslängen mm	theor.Gewicht kg/me	Stangen pro Bund	Meter	Preis per 100me
FRQ	35-35-4	6100	3,64	42	256	PREIS auf
VHP	45-45-5	7400	5,83	16	118	
VHP	100-100-6	6500	16,74	6	39	
VHP	70-50-6	7400	9,20	9	67	
VHP	80-60-6	7250	11,09	9	65	
SFR	10-509 120-65-6	7620	15,54	6	46	ANFRAGE
SFR	10-510 130-65-6	7620	16,49	6	46	

[Inhaltsverzeichnis](#)

Zentrale :
1230 Wien, Siebenhirtenstraße 15
☎ 01 / 869 47 71 – 0
📠 01 / 869 06 64
✉ info.zentrale@posamentir.at

www.posamentir.at

Filiale :
1160 Wien, Koppstraße 7
☎ 01 / 492 09 29 – 0
📠 01 / 492 08 54 33
✉ info.stadtlager@posamentir.at

STAHLBAU-HOHLPROFILE QUADRATISCH

August 2008

Stahlqualität ST 430 C - ST 52-3 nach DIN 17100
Ausführung nach DIN 59411, kaltverformt, geschweißt.

Walztoleranz - Wandstärke +/-10%, Außendurchmessung +/-1%, Radius 2,5xWandstärke
Wölbung der Seitenflächen max. 1% der Profilbreite, Geradheit max. 0,2% der Rohrlänge
Verdrillung max. 1 Grad pro Meter

Fixlängenaufschlag: 30% für Längen unter 1 Meter, 20% für Längen von 1 Meter aufwärts

Abmessung mm	Gewicht/me	VHP Preis per 100me
40-40-5	5,33	auf Anfrage
50-50-5	6,55	1.822,00
60-60-5	8,13	2.238,00
60-60-6	9,45	2.553,00
70-70-5	9,70	2.669,00
80-80-5	11,13	2.983,00
80-80-6	13,21	3.401,00
80-80-8	16,36	3.616,00
90-90-5	12,80	3.399,00
90-90-6	15,10	4.005,00
90-90-8	18,87	6.485,00
100-100-5	14,40	3.740,00
100-100-6	16,98	4.415,00
100-100-8	21,39	5.842,00
100-100-10	25,56	7.261,00
110-110-4	12,99	3.706,00
110-110-5	15,98	4.480,00
120-120-3	10,84	2.956,00
120-120-4	14,25	3.596,00
120-120-5	17,55	4.518,00
120-120-6	20,75	5.500,00
120-120-8	26,41	7.213,00
120-120-10	31,84	8.934,00

Abmessung mm	Gewicht/me	VHP Preis per 100me
125-125-4	14,87	4.124,00
125-125-5	18,33	4.970,00
125-125-6	21,69	auf Anfrage
140-140-4	16,76	4.493,00
140-140-5	20,69	5.736,00
140-140-6	24,52	6.799,00
140-140-8	31,43	8.853,00
140-140-10	38,12	10.878,00
150-150-4	18,01	5.048,00
150-150-5	22,26	6.070,00
150-150-6	26,40	7.199,00
150-150-8	33,95	9.435,00
150-150-10	41,26	11.773,00
160-160-5	23,83	6.679,00
160-160-6	28,29	7.930,00
160-160-8	36,46	9.957,00
180-180-6	32,05	8.753,00
180-180-8	41,48	11.805,00
180-180-10	50,68	14.598,00

Zentrale :
1230 Wien, Siebenhirtenstraße 15
☎ 01 / 869 47 71 – 0
📠 01 / 869 06 64
✉ info.zentrale@posamentir.at

www.posamentir.at

Filiale :
1160 Wien, Koppstraße 7
☎ 01 / 492 09 29 – 0
📠 01 / 492 08 54 33
✉ info.stadtlager@posamentir.at

STAHLBAU-HOHLPROFILE QUADRATISCH

August 2008

Stahlqualität ST 430 C - ST 52-3 nach DIN 17100
Ausführung nach DIN 59411, kaltverformt, geschweißt.

Abmessung mm	Gewicht kg/me		Preis per 100me
	RHP/TPS/R HS	VHP	
200-200-5		30,11	8.224,00
200-200-6		35,82	9.782,00
200-200-8		46,51	12.701,00
200-200-10		56,96	16.407,00
220-220-6	39,59		11.491,00
220-220-8	51,53		14.320,00
250-250-6	45,10		12.842,00
250-250-8	59,20		17.067,00
250-250-10	72,90		20.840,00
250-250-12	86,20		24.629,00
300-300-6	54,50		15.680,00
300-300-8	71,80		20.956,00
300-300-10	88,60		27.166,00
300-300-12	105,00		31.752,00
350-350-8	84,40		25.523,00
350-350-10	104,30		31.460,00
350-350-12	123,90		37.467,00
400-400-8	96,90		29.303,00
400-400-10	120,00		38.304,00
400-400-12	142,70		43.152,00

[Inhaltsverzeichnis](#)

Zentrale :
1230 Wien, Siebenhirtenstraße 15
☎ 01 / 869 47 71 – 0
📠 01 / 869 06 64
✉ info.zentrale@posamentir.at

www.posamentir.at

Filiale :
1160 Wien, Koppstraße 7
☎ 01 / 492 09 29 – 0
📠 01 / 492 08 54 33
✉ info.stadtlager@posamentir.at

STAHLBAU-HOHLPROFILE RECHTECKIG

August 2008

STAHLQUALITÄT ST 430 C - ST 52-3 NACH DIN 17100 AUSFÜHRUNG NACH DIN 59411, KALTVERFORMT, GESCHWEIßT.

Walztoleranz - Wandstärke +/-10%, Außendurchmessung +/-1%, Radius 2,5xWandstärke
Wölbung der Seitenflächen max. 1% der Profilbreite, Geradheit max. 0,2% der Rohrlänge
Verdrillung max. 1 Grad pro Meter

Fixlängenaufschlag: 30% für Längen unter 1 Meter, 20% für Längen von 1 Meter aufwärts

Abmessung mm	VHP	Preis per 100me
60-40-5	6,56	1.874,00
80-40-5	8,13	2.281,00
80-50-5	8,91	2.499,00
80-60-5	9,70	2.619,00
100-50-5	10,50	2.831,00
100-50-6	12,27	3.254,00
100-60-5	11,30	2.954,00
100-60-6	13,21	3.503,00
100-80-5	12,80	3.399,00
100-80-6	15,10	3.927,00
120-60-5	12,80	3.467,00
120-60-6	15,10	4.003,00
120-80-5	14,40	3.892,00
120-80-6	16,98	4.500,00
120-80-8	21,39	6.353,00
120-80-10	25,56	7.979,00
140-50-3	8,48	2.537,00
140-60-6	16,98	4.572,00
140-70-3	9,43	2.556,00
140-70-4	12,36	3.351,00
140-70-5	15,19	4.211,00
140-70-6	17,92	4.967,00
140-80-4	12,99	3.366,00
140-80-6	18,87	4.888,00
150-50-4	11,73	3.162,00
150-50-5	14,24	4.116,00

Abmessung mm	VHP	Preis per 100me
150-75-5	16,37	4.638,00
150-75-6	19,34	5.564,00
150-100-4	14,87	4.167,00
150-100-5	18,33	5.138,00
150-100-6	21,45	6.079,00
150-100-8	27,67	7.954,00
150-100-10	33,41	9.833,00
160-80-5	17,55	4.831,00
160-80-6	20,75	5.762,00
160-80-8	26,41	auf Anfrage
160-80-10	34,20	9.227,00
160-90-5	18,33	4.905,00
160-90-6	21,69	auf Anfrage
180-80-5	19,12	5.185,00
180-80-6	22,63	6.275,00
180-80-8	28,92	8.313,00
180-100-6	24,52	6.624,00
200-100-4	18,01	5.048,00
200-100-5	22,26	6.240,00
200-100-6	26,40	7.401,00
200-100-8	33,95	9.596,00
200-100-10	41,26	12.142,00
200-120-5	23,83	auf Anfrage
200-120-6	28,29	7.930,00
200-120-8	36,46	11.560,00

Zentrale :
1230 Wien, Siebenhirtenstraße 15
☎ 01 / 869 47 71 – 0
📠 01 / 869 06 64
✉ info.zentrale@posamentir.at

www.posamentir.at

Filiale :
1160 Wien, Koppstraße 7
☎ 01 / 492 09 29 – 0
📠 01 / 492 08 54 33
✉ info.stadtlager@posamentir.at

STAHLBAU-HOHLPROFILE RECHTECKIG

August 2008

Stahlqualität ST 430 C - ST 52-3 nach DIN 17100

Ausführung nach DIN 59411, kaltverformt, geschweißt.

Preise per 100 me

Abmessung mm	Gewicht kg/me		Preis per 100me
	RHP/TPS/RHS	VHP	
200-150-6		31,11	9.288,00
200-150-8		40,23	auf Anfrage
220-120-6		30,17	8.916,00
220-120-8		38,97	11.016,00
250-150-5		30,11	8.512,00
250-150-6		35,82	9.611,00
250-150-8		46,51	13.147,00
250-150-10		56,96	16.254,00
300-100-5	30,00		8.134,00
300-100-6	35,70		9.510,00
300-200-6	45,10		12.842,00
300-200-8	59,20		17.342,00
300-200-10	72,90		20.965,00
300-200-12	86,20		25.558,00
400-200-8	71,80		20.956,00
400-200-10	88,60		27.014,00
400-200-12	105,00		31.584,00
450-250-8	84,40		25.523,00
450-250-10	104,30		31.460,00
450-250-12	123,90		37.467,00
500-300-10	122,00		38.304,00

[Inhaltsverzeichnis](#)

Zentrale :
1230 Wien, Siebenhirtenstraße 15
☎ 01 / 869 47 71 – 0
☎ 01 / 869 06 64
✉ info.zentrale@posamentir.at

www.posamentir.at

Filiale :
1160 Wien, Koppstraße 7
☎ 01 / 492 09 29 – 0
☎ 01 / 492 08 54 33
✉ info.stadtlager@posamentir.at

WINKELPROFILE "LPG" GLEICHSEITIG

August 2008

Ausführung: Kaltgefertigt im Walzprofilverfahren, in Werkslängen von 6 Meter

Werkstoff: Warmband Güte RST37-2 ungebeizt, EN 10025

Abmessung mm	Gewicht kg/m	Preis per 100me
15-15-1,5	0,32	119,00
15-15-2	0,41	119,00
20-20-1,5	0,44	173,00
20-20-2	0,57	180,00
25-25-1,5	0,55	218,00
25-25-2	0,72	230,00
25-25-2,5	0,89	309,00
30-30-1,5	0,67	240,00
30-30-2	0,88	276,00
30-30-3	1,28	403,00
35-35-2	1,04	352,00
35-35-3	1,51	488,00
40-40-2	1,20	384,00
40-40-3	1,75	495,00
40-40-4	2,27	653,00
50-50-3	2,22	622,00
50-50-4	2,89	810,00
60-60-3	2,69	764,00
60-60-4	3,52	1.037,00
70-70-3	3,16	891,00
80-80-4	4,78	1.421,00
100-100-3	4,57	1.290,00

WINKELPROFILE "LPU" UNGLEICHSEITIG

30-20-2	0,72	239,00
40-20-2	0,88	292,00
50-30-2	1,20	422,00
50-30-3	1,75	494,00
60-30-3	1,98	559,00
60-40-3	2,22	660,00
60-40-4	2,89	906,00
80-40-3	2,69	759,00

[Inhaltsverzeichnis](#)

Zentrale :
1230 Wien, Siebenhirtenstraße 15
☎ 01 / 869 47 71 – 0
📠 01 / 869 06 64
✉ info.zentrale@posamentir.at

www.posamentir.at

Filiale :
1160 Wien, Koppstraße 7
☎ 01 / 492 09 29 – 0
📠 01 / 492 08 54 33
✉ info.stadtlager@posamentir.at

U-PROFILE "UPG" GLEICHSEITIG

August 2008

Ausführung: Kaltgefertigt im Walzprofilverfahren, in Werkslängen von 6 Meter

Werkstoff: Warmband Güte RST37-2 ungebeizt, EN 10025 DIN 59 413

Abmessung mm	Gewicht kg/m	Preis per 100me
15-15-15-1,5	0,46	169,00
20-20-20-1,5	0,64	236,00
20-20-20-2	0,82	245,00
23-23-23-1,5	0,74	273,00
25-25-25-1,5	0,81	317,00
25-25-25-2	1,05	314,00
30-30-30-1,5	0,99	366,00
30-30-30-2	1,29	385,00
30-30-30-3	1,84	520,00
35-35-35-2	1,53	457,00
36-36-36-3	2,27	674,00
40-40-40-2	1,76	554,00
40-40-40-3	2,55	720,00
40-40-40-4	3,28	975,00
50-50-50-3	3,26	920,00
50-50-50-4	4,22	1.191,00
55-55-55-2	2,47	777,00
60-60-60-3	3,96	1.118,00
60-60-60-4	5,16	1.456,00
70-70-70-4	6,10	1.913,00
80-80-80-4	7,04	2.208,00

[Inhaltsverzeichnis](#)

Zentrale :
 1230 Wien, Siebenhirtenstraße 15
 ☎ 01 / 869 47 71 – 0
 📠 01 / 869 06 64
 ✉ info.zentrale@posamentir.at

www.posamentir.at

Filiale :
 1160 Wien, Koppstraße 7
 ☎ 01 / 492 09 29 – 0
 📠 01 / 492 08 54 33
 ✉ info.stadtlager@posamentir.at

U-NORMALPROFILE "UNP" UNGLEICHSEITIG

August 2008

Ausführung: Kaltgefertigt im Walzprofilverfahren, in Werkslängen von 6 Meter

Werkstoff: Warmband Güte RST37-2 ungebeizt, EN 10025 DIN 59 413

Abmessung mm	Gewicht kg/m	Preis per 100me
15-30-15-1,5	0,64	253,00
15-30-15-2	0,82	272,00
20-35-20-3	1,49	467,00
20-40-20-2	1,13	355,00
20-40-20-2,5	1,38	472,00
20-40-20-3	1,61	506,00
20-65-20-2	1,53	458,00
22-30-22-3	1,47	461,00
25-40-25-3	1,84	547,00
25-50-25-2,5	1,77	573,00
25-50-25-3	2,08	618,00
25-55-25-2	1,53	509,00
30-50-30-2	1,60	504,00
30-50-30-3	2,31	653,00
30-60-30-2	1,76	554,00
30-60-30-3	2,55	720,00
30-60-30-4	3,28	974,00
35-40-35-2	1,60	563,00
35-40-35-4	2,96	880,00
35-70-35-4	3,90	1.224,00
40-50-40-3	2,78	826,00
40-50-40-4	3,59	1.013,00
40-60-40-3	3,02	853,00
40-60-40-4	3,90	1.101,00
40-65-40-3	3,14	933,00
40-80-40-3	3,49	986,00
40-80-40-4	4,53	1.346,00

Abmessung mm	Gewicht kg/m	Preis per 100me
45-62-45-4	4,28	1.342,00
50-70-50-4	4,85	1.370,00
50-70-50-5	5,90	1.754,00
50-80-50-3	3,96	1.118,00
50-80-50-4	5,16	1.533,00
50-80-50-5	6,30	1.872,00
50-90-50-4	5,47	1.715,00
50-90-50-5	6,69	1.987,00
50-100-50-3	4,43	1.251,00
50-100-50-4	5,79	1.635,00
50-100-50-5	7,08	1.998,00
50-100-50-6	8,31	2.469,00
55-65-55-2	2,62	922,00
60-120-60-4	7,04	1.987,00
60-120-60-5	8,65	2.570,00
60-120-60-6	10,20	3.030,00
60-140-60-5	9,44	2.664,00
60-140-60-6	11,14	3.310,00
65-160-65-6	12,55	3.730,00
70-200-70-6	14,91	4.210,00
75-150-75-4	8,93	2.653,00

VOEST-ANSCHLAGROHRE L-SERIE

WARMBAND, GEBEIZT S 235 JRG NACH EN 10.025 DIN 2395 (BLANKE AUSFÜHRUNG)

MAI 2013

	Abmessung mm			kg/m	Preis per 100me
	A	B	H		
3415 L	15	15	34	1,82	955,00
3420 L	20	15	34	1,98	1.010,00
3425 L	25	15	34	2,13	1.068,00
3430 L	30	15	34	2,29	1.107,00
3435 L	35	15	34	2,45	1.159,00
3440 L	40	15	34	2,61	1.210,00
3450 L	50	15	34	2,95	1.345,00
3455 L	55	15	34	3,08	1.382,00
3495 L**	95	15	34	4,33	2.021,00
3455 LK	55	15	34	3,19	1.816,00

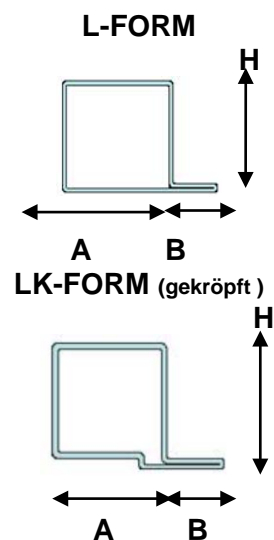

bzw. wird nicht mehr erzeugt nur mehr Restbestände

** auf Anfrage lagernd

4020 L	20	20	40	2,32	1.174,00
4040 L	40	20	40	2,95	1.457,00
4050 L	50	20	40	3,15	1.535,00
4070 L	70	20	40	3,89	1.816,00

4040 LK	40	20	40	3,06	1.744,00
---------	----	----	----	------	----------

5020 L	20	20	50	2,64	1.515,00
5040 L	40	20	50	3,26	1.866,00
5050 L	50	20	50	3,58	1.661,00
5070 L	70	20	50	4,21	2.382,00

6020 L	20	20	60	2,95	1.741,00
6050 L	50	20	60	3,89	2.211,00

[Inhaltsverzeichnis](#)

VOEST-ANSCHLAGROHRE T-SERIE

MAI 2013

	Abmessung mm			Gewicht kg/m	Preis per 100me
	A	B	H		
3415 T	15	15	34	2,25	1.117,00
3420 T	20	15	34	2,41	1.152,00
3425 T	25	15	34	2,57	1.201,00
3430 T	30	15	34	2,72	1.269,00
3435 T	35	15	34	2,88	1.330,00
3440 T	40	15	34	3,04	1.369,00
3455 T	55	15	34	3,51	1.511,00
3480 T**	80	15	34	4,29	2.001,00
3455 TK	55	15	34	3,62	2.426,00

** auf Anfrage bzw. wird nicht mehr erzeugt nur mehr Restbestände lagernd

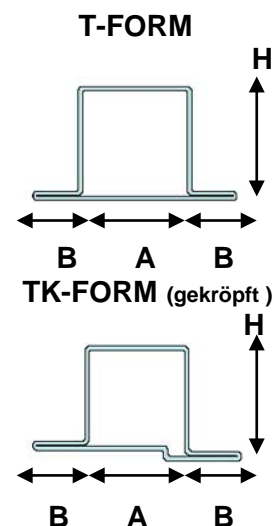

4020 T	20	20	40	2,91	1.456,00
4040 T	40	20	40	3,54	1.717,00
4050 T	50	20	40	3,85	1.797,00
4070 T	70	20	40	4,48	2.495,00
4040 TK	40	20	40	3,65	1.993,00

5020 T	20	20	50	3,23	1.814,00
5040 T	40	20	50	3,85	2.117,00
5050 T	50	20	50	4,17	1.942,00
5070 T**	70	20	50	4,8	2.508,00
5050 TK	50	20	50	4,28	2.504,00

6020 T	20	20	60	3,54	2.034,00
6050 T	50	20	60	4,48	2.495,00

** auf Anfrage bzw. wird nicht mehr erzeugt nur mehr Restbestände lagernd

[Inhaltsverzeichnis](#)

Zentrale :
 1230 Wien, Siebenhirtenstraße 15
 ☎ 01 / 869 47 71 – 0
 📠 01 / 869 06 64
 ✉ info.zentrale@posamentir.at

www.posamentir.at

Filiale :
 1160 Wien, Koppstraße 7
 ☎ 01 / 492 09 29 – 0
 📠 01 / 492 08 54 33
 ✉ info.stadtlager@posamentir.at

VOEST-ANSCHLAGROHRE Z-SERIE

MAI 2013

	Abmessung mm			Gewicht kg/m	Preis per 100me
	A	B	H		
3425 Z**	25	15	34	2,57	1.201,00
3430 Z**	30	15	34	2,72	1.269,00
3455 Z	55	15	34	3,51	1.511,00

** auf Anfrage bzw. wird nicht mehr erzeugt nur mehr Restbestände lagernd

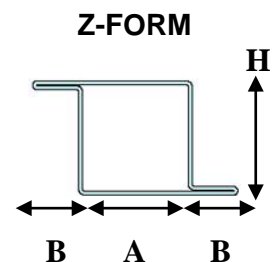

3430 ZK**	30	15	34	2,84	2.016,00
3435 ZK**	35	15	34	3,02	2.097,00
3455 ZK**	55	15	34	3,62	2.426,00

** auf Anfrage bzw. wird nicht mehr erzeugt nur mehr Restbestände lagernd

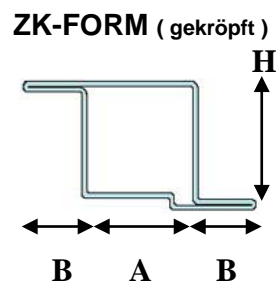

4020 Z	20	20	40	2,91	1.456,00
4040 Z	40	20	40	3,54	1.717,00
4050 Z**	50	20	40	3,85	2.400,00
4040 ZK**	40	20	40	3,65	1.993,00

** auf Anfrage bzw. wird nicht mehr erzeugt nur mehr Restbestände lagernd

5020 Z	20	20	50	3,23	1.814,00
5040 Z	40	20	50	3,65	2.117,00
5050 Z	50	20	50	4,17	1.942,00
5050 ZK	50	20	50	4,28	2.504,00

[Inhaltsverzeichnis](#)

Zentrale :
1230 Wien, Siebenhirtenstraße 15
☎ 01 / 869 47 71 – 0
📠 01 / 869 06 64
✉ info.zentrale@posamentir.at

www.posamentir.at

Filiale :
1160 Wien, Koppstraße 7
☎ 01 / 492 09 29 – 0
📠 01 / 492 08 54 33
✉ info.stadtlager@posamentir.at

VOEST-ANSCHLAGROHRE VERZINKT L-SERIE, T-SERIE

4020 L	20	20	40	2,32	1.350,00
4040 L	40	20	40	2,95	1.675,00
4050 L **	50	20	40	3,15	2.148,00
4055 L	55	20	40	3,42	1.924,00
4020 LK **	20	20	40	2,43	1.948,00
4040 LK **	40	20	40	3,06	2.441,00
4055 LK	55	20	40	3,53	2.279,00

5020 L	20	20	50	2,64	2.121,00
5030 L **	30	20	50	2,95	2.304,00
5040 L **	40	20	50	3,26	2.613,00
5050 L	50	20	50	3,58	1.900,00
5060 L **	60	20	50	3,95	2.635,00
5070 L **	70	20	50	4,21	3.334,00
5040 LK **	40	20	50	3,38	2.851,00
5050 LK **	50	20	50	3,69	3.117,00

6020 L **	20	20	60	2,95	2.437,00
6050 L	50	20	60	3,89	3.096,00

4020 T	20	20	40	2,91	1.674,00
4040 T	40	20	40	3,54	1.975,00
4050 T **	50	20	40	3,85	2.517,00
4055 T	55	20	40	4,01	2.264,00
4020 TK **	20	20	40	3,03	2.429,00
4040 TK **	40	20	40	3,65	2.790,00
4055 TK	55	20	40	4,01	2.568,00

5020 T **	20	20	50	3,23	2.086,00
5030 T **	30	20	50	3,54	2.741,00
5040 T	40	20	50	3,85	2.964,00
5050 T	50	20	50	4,17	2.219,00
5060 T **	60	20	50	4,33	2.943,00
5070 T **	70	20	50	4,80	3.511,00
5040 TK **	40	20	50	3,97	3.506,00
5050 TK **	50	20	50	4,28	3.506,00

6020 T **	20	20	60	3,54	2.847,00
6050 T	50	20	60	4,48	3.493,00

**** auf Anfrage**

Zentrale :
1230 Wien, Siebenhirtenstraße 15
☎ 01 / 869 47 71 – 0
📠 01 / 869 06 64
✉ info.zentrale@posamentir.at

www.posamentir.at

Filiale :
1160 Wien, Koppstraße 7
☎ 01 / 492 09 29 – 0
📠 01 / 492 08 54 33
✉ info.stadtlager@posamentir.at

VOEST-ANSCHLAGROHRE VERZINKT Z-SERIE

4020 Z	20	20	40	2,91	1.674,00
4040 Z	40	20	40	3,54	1.975,00
4050 Z **	50	20	40	3,85	2.760,00
4055 Z **	55	20	40	4,01	2.756,00
4040 ZK **	40	20	40	3,65	2.790,00
4055 ZK **	55	20	40	4,12	3.127,00

5020 Z **	20	20	50	3,23	2.539,00
5040 Z **	40	20	50	3,85	2.964,00
5050 Z	50	20	50	4,17	2.219,00
5040 ZK **	40	20	50	3,97	3.209,00
5050 ZK **	50	20	50	4,28	3.506,00

6050 Z **	20	20	60	4,48	3.493,00
-----------	----	----	----	------	----------

**** auf Anfrage**

[Inhaltsverzeichnis](#)

Zentrale :
 1230 Wien, Siebenhirtenstraße 15
 ☎ 01 / 869 47 71 – 0
 📠 01 / 869 06 64
 ✉ info.zentrale@posamentir.at

www.posamentir.at

Filiale :
 1160 Wien, Koppstraße 7
 ☎ 01 / 492 09 29 – 0
 📠 01 / 492 08 54 33
 ✉ info.stadtlager@posamentir.at

VAK-ANSCHLAGROHRE MIT DICHTUNGSNUT
 SENDZIMIRVERZINKT

MAI 2013

Ausführung: in Werkslängen von 6m

Abmessung mm	Gewicht kg/m	PREIS auf ANFRAGE
A H		
5030 LDN	3,14	
5030 TDN	3,69	
5030 ZDN	3,76	
5050 LDN	3,72	2.350,00
5050 TDN	4,32	2.666,00
5050 ZDN	4,32	2.666,00

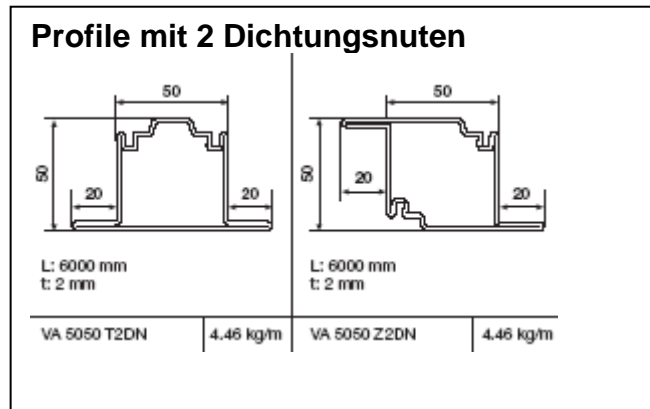

[Inhaltsverzeichnis](#)

Zentrale :
1230 Wien, Siebenhirtenstraße 15
☎ 01 / 869 47 71 – 0
📠 01 / 869 06 64
✉ info.zentrale@posamentir.at

www.posamentir.at

Filiale :
1160 Wien, Koppstraße 7
☎ 01 / 492 09 29 – 0
📠 01 / 492 08 54 33
✉ info.stadtlager@posamentir.at

GLASHALTELEISTEN & ZUBEHÖR

DICHTUNG UND BÜRSTEN FÜR ANSCHLAGROHRE

August 2008

Glashalteleisten

Ausführung: in Werklängen von 6m

Abmessung mm	Gewicht kg/m	Preis per 100me
G 41 Alu	0,18	411,00
G 42 Alu	0,22	585,00
G 41 SVZ	0,74	368,00
G 42 SVZ	0,74	368,00
OG 12 SVZ	0,58	427,00

GL 15	0,56	442,00
GL 20	0,66	482,00
GL 25	0,71	506,00
GL 30	0,81	543,00
GL 35	0,90	615,00

Preis per 100 Stück

Bohrnippel 50 LOSE	64,00
Bohrnippel 50 im Magazin	94,00
Bohrnippel 65 LOSE	64,00
Bohrnippel 65 im Magazin	94,00
Klemmnieten KN-Stahl-VZ	64,00

Preis per Stück

Schraubengerät mit Magazin BN 50	auf Anfrage
Schraubengerät mit Magazin BN 65	
Magazin für BN 50	
Magazin für BN 65	
Zeichenschablone	
Dichtungsschere	
Bohrlehre BN 50 L	
Bohrlehre BN 65 L	
Klinge für Setzlehre für BN 50	
Klinge für Setzlehre für BN 65	

Dichtung und Bürsten für Anschlagrohre

Abmessung mm	Gewicht kg/m	Preis per 100me
D 45	0,037	261,00
D 60	0,588	2.004,00
D 70	0,232	826,00
D 71	0,208	983,00

B 15		2.957,00
B 25		2.957,00

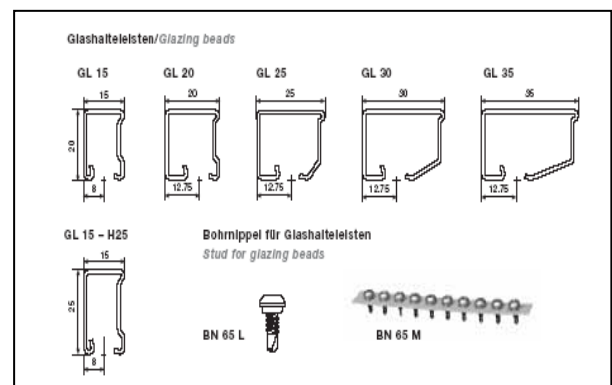

[Inhaltsverzeichnis](#)

Zentrale :
1230 Wien, Siebenhirtenstraße 15
☎ 01 / 869 47 71 – 0
📠 01 / 869 06 64
✉ info.zentrale@posamentir.at

www.posamentir.at

Filiale :
1160 Wien, Koppstraße 7
☎ 01 / 492 09 29 – 0
📠 01 / 492 08 54 33
✉ info.stadtlager@posamentir.at

C-PROFILE, ANKERSCHIENEN

C-PROFILE

MAI 2013

Abmessung
mm **Gewicht** **Preis per**
 kg/m **100me**

30-30-10-2	1,48	996,00
40-40-10-2	1,95	1.418,00
50-50-10-3	3,45	1.692,00
30-15-7-1,5	0,73	622,00
40-25-12,5-2,5	1,87	1.536,00
50-30-15-2	1,95	1.034,00
60-30-15-2	2,10	1.014,00
60-40-15-3	3,53	1.546,00
80-40-15-3	3,92	1.792,00
100-40-15-3	4,39	1.938,00

ANKERSCHIENEN

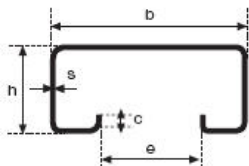

Abmessung mm	Preis p. 100 me	Gewicht kg/m	B	H	E	A	C	S
SPC 35-017	2.570,00	2,97	50	30	22	14	7	3
SPC 35-059	1.006,00	1,39	40	22	18	11	6	1,75
SPC 35-059 verz.	1.270,00	1,39	40	22	18	11	6	1,75
SPC 35-068	786,00	0,87	27	12	12	7,50		2

Zentrale :
 1230 Wien, Siebenhirtenstraße 15
 ☎ 01 / 869 47 71 – 0
 📠 01 / 869 06 64
 ✉ info.zentrale@posamentir.at

www.posamentir.at

Filiale :
 1160 Wien, Koppstraße 7
 ☎ 01 / 492 09 29 – 0
 📠 01 / 492 08 54 33
 ✉ info.stadtlager@posamentir.at

SCHIEBETORE

MAI 2013

Schiebetore

Abmessung mm	Preis per 100 me	Gewicht kg/m	B	H	H1	E	S
SPC 35-144 verz.	867,00	1,48	30	28	18	8	2
SPC 35-029 schw.	1.272,00	2,76	40	36	22	10	3
SPC 35-029 verz.	1.654,00	2,76	40	36	22	10	3
SPC 35-028 schw.	1.659,00	3,85	48,5	43,5	28	15	3,5
SPC 35-028 verz.	2.051,00	3,85	48,5	43,5	28	15	3,5
SPC 35-046 schw.	2.883,00	6,22	65	60	39	18	4
SPC 35-046 verz.	3.519,00	6,22	65	60	39	18	4
SPC 35-126 schw.	4.616,00	9,48	80	75	54	22	5
SPC 35-126 verz.	5.475,00	9,48	80	75	54	22	5
SPC 9070 verz.	18.317,00	18,40	90	110	49,5	25	7

Zubehör für Laufschiene auf Anfrage

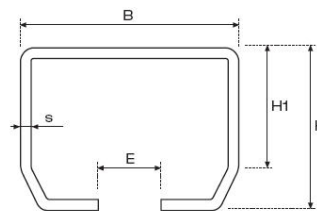

[Inhaltsverzeichnis](#)

Zentrale :
1230 Wien, Siebenhirtenstraße 15
☎ 01 / 869 47 71 – 0
☎ 01 / 869 06 64
✉ info.zentrale@posamentir.at

www.posamentir.at

Filiale :
1160 Wien, Koppstraße 7
☎ 01 / 492 09 29 – 0
☎ 01 / 492 08 54 33
✉ info.stadtlager@posamentir.at

GESCHWEISSTE GEWINDEROHRE,

April 2007

schwarz			DIN 2440, Güte ST33-2			DIN2441					
Zoll	Gewicht kg/m	Preis per 100me	Zoll	Gewicht kg/m	Preis per 100me	auf A N F R A G E					
1/4	0,65	309,00	3/8	1,02							
3/8	0,85	263,00	1/2	1,45							
1/2	1,22	298,00	3/4	1,90							
3/4	1,58	367,00	1	2,97							
1	2,44	568,00	1 1/4	3,84							
1 1/4	3,14	730,00	1 1/2	4,43							
1 1/2	3,61	839,00	2	6,17							
2	5,10	1.186,00	2 1/2	7,90							
2 1/2	6,51	1.741,00	3	10,10							
3	8,47	2.264,00	4	14,40							
4	12,10	3.657,00									

verzinkt längsmarkiert, innenentgratet DIN 2440/2444, Güte ST33-2

Zoll	Gewicht kg/m	Preis per 100me
3/8	0,89	450,00
1/2	1,27	435,00
3/4	1,65	548,00
1	2,55	778,00
1 1/4	3,28	1.001,00
1 1/2	3,77	1.149,00
2	5,33	1.638,00
2 1/2	6,80	2.385,00
3	8,85	3.103,00
4	12,60	4.995,00

[Inhaltsverzeichnis](#)

Zentrale :
1230 Wien, Siebenhirtenstraße 15
☎ 01 / 869 47 71 – 0
☎ 01 / 869 06 64
✉ info.zentrale@posamentir.at

www.posamentir.at

Filiale :
1160 Wien, Koppstraße 7
☎ 01 / 492 09 29 – 0
☎ 01 / 492 08 54 33
✉ info.stadtlager@posamentir.at

GESCHWEISSTE KONSTRUKTIONSRÖHRE

April 2007

NICHT DRUCKGEPRÜFT DIN 1615, GÜTE ST37-0 (ST33-2)

Aussendm.

Wandstärke mm	Gewicht kg/m	Preis per 100me
------------------	-----------------	--------------------

22,0-2,0	0,95	208,00
22,0-2,6	1,20	261,00

27,0-2,0	1,23	259,00
27,0-2,6	1,56	328,00

34,0-2,0	1,56	333,00
34,0-2,9	2,22	467,00

42,0-2,3	2,27	548,00
42,0-3,2	3,09	650,00

48,0-2,3	2,61	604,00
48,0-3,2	3,56	749,00

60,0-2,3	3,29	730,00
60,0-3,2	4,51	943,00

[Inhaltsverzeichnis](#)

Zentrale :
1230 Wien, Siebenhirtenstraße 15
☎ 01 / 869 47 71 – 0
☎ 01 / 869 06 64
✉ info.zentrale@posamentir.at

www.posamentir.at

Filiale :
1160 Wien, Koppstraße 7
☎ 01 / 492 09 29 – 0
☎ 01 / 492 08 54 33
✉ info.stadtlager@posamentir.at

GESCHWEISSTE STAHLROHRE

DIN 2458/1626 GÜTE ST37-0

April 2007

Aussendm.

Wandstärke mm	Gewicht kg/m	Preis per 100me
------------------	-----------------	--------------------

17,2-2,0	0,75	320,00
20,0-2,0	0,89	330,00
21,3-2,0	0,95	341,00
25,0-2,0	1,13	404,00
26,9-2,0	1,23	439,00
30,0-2,0	1,38	492,00
31,8-2,0	1,47	524,00
33,7-2,0	1,56	387,00
38,0-2,3	2,02	500,00
42,4-2,3	2,27	563,00
44,5-2,3	2,39	679,00
48,3-2,3	2,61	647,00
51,0-2,3	2,76	786,00
57,0-2,3	3,10	768,00
60,3-2,3	3,29	815,00
63,0-2,6	3,90	1.117,00
70,0-2,6	4,32	1.070,00
76,1-2,6	4,71	1.167,00
82,5-2,6	5,12	1.650,00
88,9-2,9	6,15	1.523,00
101,6-2,9	7,06	2.012,00
108,0-2,9	7,52	2.143,00
114,3-3,2	8,77	2.172,00
121,0-4,0	11,54	3.300,00
127,0-4,0	12,13	3.752,00
133,0-4,0	12,73	4.418,00
139,7-4,0	13,39	3.178,00
152,4-4,5	16,41	5.037,00
159,0-4,0	17,10	4.158,00
159,0-4,5	17,15	5.198,00
168,3-4,0	16,21	3.830,00
219,1-4,5	23,81	6.468,00
273,0-5,0	33,04	8.969,00
323,9-5,6	43,96	14.074,00

[Inhaltsverzeichnis](#)

Zentrale :
1230 Wien, Siebenhirtenstraße 15
☎ 01 / 869 47 71 – 0
📠 01 / 869 06 64
✉ info.zentrale@posamentir.at

www.posamentir.at

Filiale :
1160 Wien, Koppstraße 7
☎ 01 / 492 09 29 – 0
📠 01 / 492 08 54 33
✉ info.stadtlager@posamentir.at

NAHTLOSE STAHLROHRE

DIN 2458/1629 GÜTE ST37-0

April 2007

Aussendm.
Wandstärke **Gewicht** **Preis per**
mm **kg/m** **100me**

21,3-2,0	0,95	593,00
25,0-2,0	1,13	704,00
26,9-2,3	1,40	810,00
30,0-2,6	1,76	1.019,00
31,8-2,6	1,87	1.084,00
33,7-2,6	1,99	886,00
38,0-2,6	2,27	935,00
42,4-2,6	2,55	1.050,00
44,5-2,6	2,69	1.274,00
48,3-2,6	2,93	1.111,00
51,0-2,6	3,10	1.352,00
57,0-2,9	3,87	1.466,00
60,3-2,9	4,11	1.558,00
63,5-2,9	4,33	2.133,00
70,0-2,9	4,80	2.093,00
76,1-2,9	5,24	1.812,00
82,5-3,2	6,26	2.815,00
88,9-3,2	6,76	2.339,00

Aussendm.
Wandstärke **Gewicht** **Preis per**
mm **kg/m** **100me**

101,6-3,6	8,70	3.463,00
108,0-3,6	9,27	3.689,00
114,3-3,6	9,83	3.402,00
127,0-4,0	12,10	5.442,00
133,0-4,0	12,70	4.394,00
139,7-4,0	13,40	4.638,00
152,4-4,5	16,40	7.376,00
159,0-4,5	17,10	5.916,00
168,3-4,5	18,20	7.194,00
177,8-5,0	21,30	10.945,00
193,7-5,6	26,00	11.820,00
219,1-6,3	33,10	13.087,00
244,5-6,3	37,00	19.015,00
273,0-6,3	41,40	16.370,00
323,9-7,1	55,50	27.323,00
406,4-8,8	86,30	48.215,00
508,0-11,0	135,00	90.001,00

[Inhaltsverzeichnis](#)

Zentrale :
 1230 Wien, Siebenhirtenstraße 15
 ☎ 01 / 869 47 71 – 0
 📠 01 / 869 06 64
 ✉ info.zentrale@posamentir.at

www.posamentir.at

Filiale :
 1160 Wien, Koppstraße 7
 ☎ 01 / 492 09 29 – 0
 📠 01 / 492 08 54 33
 ✉ info.stadtlager@posamentir.at

NAHTLOSE GEWINDEROHRE

April 2007

schwarz DIN 2440, Güte ST33-2

**DIN 2441, Güte ST33-2
 (DAMPFROHR)**

Zoll	Gewicht kg/m	Preis per 100me
1/8	0,41	924,00
1/4	0,65	817,00
3/8	0,85	711,00
1/2	1,22	484,00
3/4	1,58	582,00
1	2,44	900,00
1 1/4	3,14	1.073,00
1 1/2	3,61	1.135,00
2	5,10	1.603,00
2 1/2	6,51	2.148,00
3	8,47	2.796,00
4	12,10	4.514,00

Zoll	Gewicht kg/m	Preis per 100me
3/8	1,02	920,00
1/2	1,45	575,00
3/4	1,90	701,00
1	2,97	1.096,00
1 1/4	3,84	1.312,00
1 1/2	4,43	1.394,00
2	6,17	1.941,00
2 1/2	7,90	2.608,00
3	10,10	3.335,00
4	14,40	5.373,00

**verzinkt längsmarkiert,
 DIN 2440/2444, Güte ST33-2**

**Brunnenschlagrohr verzinkt
 nach DIN 2441 (EN 10255) Wkst. ST33.2**

Zoll	Gewicht kg/m	Preis per 100me
3/8	0,89	1.300,00
1/2	1,27	872,00
3/4	1,65	1.035,00
1	2,55	1.539,00
1 1/4	3,28	1.839,00
1 1/2	3,77	1.940,00
2	5,33	2.744,00
2 1/2	6,80	3.678,00
3	8,85	4.784,00
4	12,60	7.701,00

Zoll	Gewicht kg/m	Preis per 100me
1 1/4	4,01	2.923,00

Zentrale :
1230 Wien, Siebenhirtenstraße 15
☎ 01 / 869 47 71 – 0
📠 01 / 869 06 64
✉ info.zentrale@posamentir.at

www.posamentir.at

Filiale :
1160 Wien, Koppstraße 7
☎ 01 / 492 09 29 – 0
📠 01 / 492 08 54 33
✉ info.stadtlager@posamentir.at

NAHTLOSE STAHLROHRBÖGEN

BAUART 3, 90 GRAD DIN 2605, GÜTE ST37.0

April 2010

Außendurchmesser	Preis per Stück
21,3-2,0	2,40
25,0-2,3	9,90
26,9-2,3	2,50
30,0-2,6	4,00
31,8-2,6	4,10
33,7-2,6	2,40
38,0-2,6	4,40
42,4-2,6	2,70
44,5-2,6	4,50
48,3-2,6	3,50
51,0-2,6	5,10
57,0-2,9	8,20
60,3-2,9	5,50
63,5-2,9	14,00
70,0-2,9	16,00
76,1-2,9	7,90
82,5-3,2	22,00
88,9-3,2	11,30
101,6-3,6	26,00
108,0-3,6	22,50
114,3-3,6	20,00
121,0-4,0	88,00
127,0-4,0	88,00
133,0-4,0	40,00
139,7-4,0	43,00
152,4-4,5	98,00
159,0-4,5	56,00
168,3-4,5	57,00
219,1-6,3	147,00
273,0-6,3	317,00
323,9-7,1	508,00
355,6-8,0	760,00
406,4-8,8	1.090,00

Zentrale :
1230 Wien, Siebenhirtenstrasse 15
☎ 01 / 869 47 71 – 0
📠 01 / 869 06 64
✉ info.zentrale@posamentir.at

www.posamentir.at

Filiale :
1160 Wien, Koppstrasse 7
☎ 01 / 492 09 29 – 0
📠 01 / 492 08 54 33
✉ info.stadtlager@posamentir.at

SESSELFÜSSCHEN, ABDECKKAPPEN

April 2007

SESSELFÜßCHEN, RUND FÜR AUSSEN IN SCHWARZ STARKER BODEN

Preise per Stück

D = 20	0,70
D = 25	0,80
D = 30	1,00

ABDECKKAPPEN, QUADRATISCH, HART, FÜR INNEN IN SCHWARZ

Preise per Stück

20-20	0,40
25-25	0,50
30-30	0,60
35-35	0,80
40-40	1,00

ABDECKKAPPEN, RECHTECKIG, HART, FÜR INNEN IN SCHWARZ

Preise per Stück

30-20	0,50
40-20	0,60
50-30	1,30

Andere Dimensionen, größere Stückanzahl und Farben auf Anfrage.
Abdeckkappen, rund für innen, eckig für außen auf Anfrage.

[Inhaltsverzeichnis](#)